

**ПУЛЬТ УПРАВЛЕНИЯ**  
**ОХРАННО – ПОЖАРНОЙ СИГНАЛИЗАЦИИ**

**Texcom VERITAS R8 plus**

**РУКОВОДСТВО ПО УСТАНОВКЕ**

**Изучите инструкцию перед началом установки**

## СОДЕРЖАНИЕ

<b>1.</b>	<b>УСТАНОВКА</b>	
1.1	Введение	
1.1.1	Введение в технологию «Оконечного сопротивления»	
1.2	Проверка пульта управления (перед установкой)	
1.3	Установка пульта управления	
1.4	Подключение различных устройств к контрольной панели	
1.4.1	Схема расположение элементов на печатной плате контрольной панели <b>Veritas R8 Plus</b>	
1.4.1.1	Клеммы и предохранители	
1.4.2	Подключение внешнего источника звука и строба	
1.4.2.1	Схемы подключения внешних устройств (сирена, строб)	
1.4.3	Магнитные контакты и кнопки «паника»	
1.4.4	Датчики, подключаемые к источнику тока	
1.4.5	Дополнительные динамики	
1.4.6	Сирены внутри помещения	
1.4.7	Общая система вмешательства (TAMPER)	
1.4.8	Коммуникационный интерфейс	
1.5	Подготовка сигнализации к работе (пробное включение)	
1.6	Обслуживание системы	
1.7	Устранение возможных неполадок	
1.7.1	Отсутствие питания при подключении системы к сети	
1.7.2	Отсутствие питания при подключении системы к аккумуляторной батарее	
1.7.3	Отсутствие питания при подключении системы к сети и к аккумуляторной батарее	
1.7.4	Система не воспринимает коды	
1.7.5	Система не встает на охрану и звучит сигнал из 10 гудков	
1.7.6	Система не встает на охрану и звучит сигнал 9 гудков	
1.7.7	Система не встает на охрану и звучит сигнал из 1...8-ми гудков	
1.7.8	Система выдает ложное срабатывание	
1.7.9	Система не издает звукового сигнала	
1.7.10	Внешний источник звука или строб не работают	
1.7.11	Кнопка «паника» не работает	
<b>2.</b>	<b>ПРОГРАММИРОВАНИЕ</b>	
2.1	Программное меню	
2.2	Программирование различных опций системы	
2.2.1	Программирование опций первой группы – код функции «0 0»	
2.2.2	Программирование опций первой группы – код функции «0 1»	
2.2.3	Программирование опций второй группы – код функции «0 2»	
2.2.4	Программирование опций третьей группы – код функции «0 3»	
2.2.5	Техническая перезагрузка системы	
2.2.6	Дистанционная постановка на охрану	
2.3	Программирование количества повторных активизаций системы – код функции «0 4»	
2.4	Проверка сирен, строба и положительного выхода (SW+) - код функции «0 5»	
2.5	Проверка методом «обхода» - код функции «0 6», «1 9»	
2.6	Перезагрузка заводских установок - код функции «0 7»	
2.7	Программирование переключаемого положительного выхода - код функции «0 8»	
2.8	Конфигурирование выносных клавиатур - код функции «0 9»	
2.9	Датчик с программными свойствами «1 0»	
2.10	Типы зон	
2.10.1	Описание типов зон	
2.10.1.1	Дистанционная установка системы на охрану – тип 1	
2.10.1.2	Запрещенный вход - тип 2	
2.10.1.3	Охрана - тип 3	
2.10.1.4	Пожар - тип 4	
2.10.1.5	Вмешательство «Tamper» - тип 5	
2.10.1.6	Вход / Выход - тип 6	
2.10.1.7	Персональное нападение - тип 7	
2.10.1.8	Открытие / закрытие зоны «ключом» - тип 8	
2.10.2	Программирование типа зоны	
2.10.3	24 часовые зоны	
2.11	Программирование списка преобразования зон	
2.11.1	Программирование списка частичных установок, в которых происходит преобразование зон «2 0»	
2.11.2	Программирование списка преобразований в зону Вход/выход «2 1»	
2.11.3	Программирование списка преобразований в зону Проход «2 2»	
2.11.4	Программирование списка преобразований в зону Охрана «2 3»	
2.12	Программирование сервисного таймер	
2.12.1	Программирование даты – код функции «2 5»	
2.12.2	Программирование времени – код функции «2 6»	
2.12.3	Программирование сервисного таймера №1 (напоминание) – код функции «2 7»	
2.12.4	Программирование сервисного таймера №2 (помеха) – код функции «2 8»	
2.12.5	Программирование сервисного таймера №3 (запирание) – код функции «2 9»	
2.13	Программирование времени - «3 ?»	
2.14	Логические события	
2.14.1	Список событий «4 0»	
2.14.2	Очистка списка событий «4 ?»	
2.15	Программирование списков	

2.15.1	Программирование списка полной установки «5 0»	
2.15.2	Программирование частичных установок «5 ?»	
2.15.3	Программирование списка звукового подтверждения – «5 5»	
2.15.4	Программирование списка Уборщицы – «5 6»	
2.15.5	Программирование списка Двойного стука – «5 7»	
2.15.6	Программирование списка зон, разрешенных к использованию – «5 8»	
2.15.7	Программирование списка инвертирования зон – «5 9»	
2.16	Коды	
2.16.1	Типы кодов	
2.16.2	Описание типов кодов	
2.16.2.1	Описание пользовательских кодов	
2.16.2.1.1	Пользователь «1»	
2.16.2.1.2	Паника «3»	
2.16.2.1.3	Тихая Паника «4»	
2.16.2.1.4	Главный пользователь «5»	
2.16.2.1.5	Уборщица «6»	
2.16.2.2	Описание типов кодов установщика (технический код)	
2.16.2.2.1	Инженер «2»	
2.16.2.2.2	Главный инженер «8»	
2.16.3	Программирование кодов	
2.16.3.1	Программирование своего личного кода «6 0»	
2.16.3.2	Программирование индивидуальных кодов «6 ?»	
2.16.3.3	Просмотр своего номера кода «6 9»	
2.16.3.4	Программирование типов кодов «7 ?»	
2.16.3.5	Просмотр своего типа кода «7 9»	
2.17	Программирование коммуникационного интерфейса	
2.17.1	Программирование опций коммуникационного интерфейса – код функции «8 0»	
2.17.2	Проверка коммуникационного интерфейса – код функции «8 1»	
3.	<b>ТЕХНИЧЕСКИЕ ХАРАКТЕРИСТИКИ</b>	
3.1	Электропитание	
3.2	Физические характеристики	
3.3	Условия окружающей среды	
3.4	Электрические характеристики	
3.5	Предохранители	
3.6	Прочие характеристики	
3.7	Регламент EN 50131	

### ЗАВОДСКИЕ УСТАНОВКИ

Программирование обычно не является необходимым, т.к. заводские установки удовлетворяют большинству условий работы. Вместе с тем, все функции могут быть перепрограммированы для обеспечения полного контроля.

#### Набор опций №0:

Отключение срабатывания строба вместе с сиреной	Выключена
Паника с клавиатуры	Включена
Постановка одной кнопкой	Включена
Режим «Тихой» частичной установки системы (отсутствие сигнала выхода)	Выключена
Требование регламента EN 50131-1	Выключена
Временное ограничение технического доступа	Выключена
Кнопка RESET отменяет постановку	Включена
Старый тип звуков Veritas	Выключена

#### Набор опций №1:

При срабатывании общей системы вмешательства (Tampер), когда система снята с охраны (режим «Unset»), активизируются только внутренние сирены	Включена
При любом срабатывании в режиме частичной установки системы на охрану активизируются только внутренние сирены	Включена
При срабатывании общей системы вмешательства (Tampер) в режиме частичной установки системы на охрану активизируются только внутренние сирены	Включена
Режим «Тихой» частичной установки системы (отсутствие сигнала выхода)	Выключена
Максимальная громкость звука	Выключена
Изменение полярности выхода на сирену	Выключена
Постановка на охрану закрытием последней двери	Выключена
Отпирание технического кода	Включена

#### Набор опций №2:

Перезагрузка системы техническим кодом	Выключена
Перезагрузка системы техническим кодом при срабатывании общей системы вмешательства	Выключена
Исключение возможности пропуска зоны общей системы вмешательства в режиме полной установки системы на охрану	Включена
Взлом клавиатуры	Выключена
Перезагрузка системы методом случайных чисел	Выключена
Дистанционная установка системы на охрану	Выключена
Мигание строба при полной установке системы на охрану	Включена
Изменение полярности переключаемого положительного выхода	Выключена

#### Набор опций №3:

Частота тока в сети (выключено -50Гц, включено – 60 Гц)	Выключена (50Гц)
Сигнал "вмешательство" при коротком замыкании шлейфа	Выключена
Сигнал "вмешательство" при разрыве шлейфа	Выключена
Перезагрузка системы техническим кодом при включении питания	Выключена

Тестирование аккумуляторной батареи	Выключена
Перезагрузка системы техническим кодом при неисправности батареи	Выключена
Автоматический пропуск зон	Выключена
Автоматический пропуск зон, которые ставятся на охрану / снимаются с охраны «ключом»	Выключена

**Опции коммуникационного интерфейса:**

Выходы коммуникатора заперты до перезагрузки системы	Включена
Контроль обрыва телефонной линии	Выключена
Инвертирование выходов коммуникатора (низкий нормально-активный)	Выключена
Инвертирование входа дистанционной перезагрузки системы (нормально - активный при удалении отрицательного)	Выключена
Дистанционное отключение внутреннего источника звука при срабатывании системы	Выключена
Дистанционная перезагрузка системы	Выключена
Тихое Персональное нападение	Выключена
Инвертирование входа контроллера телефонной линии (нормально - активный при удалении отрицательного)	Выключена

Номер типа зоны	Тип зоны
1	Дистанционная установка системы на охрану
2	Запрещённый вход
3	Охрана
4	Пожар
5	Вмешательство
6	Вход/выход
7	Персональное нападение (паника)
8	Открытие / закрытие зоны «ключом»

Номер типа кода	Тип кода
1	Пользователь
2	Инженер
3	Персональное нападение (паника)
4	Тюрьма
5	Главный пользователь
6	Уборщица
7	Нулевой
8	Главный инженер (технический код)

**Примечание:**

1. Инженер может войти в систему, только если она снята с охраны.
2. Для отмены программирования на любом этапе (и возврату к прежним установкам) нажмите «RESET». Система вернется в программное меню.
3. Для выхода из программного меню нажмите «RESET». Система вернется к состоянию СНЯТО.
4. 24 часовые зоны (Пожар, Паника и Тампер) отключаются, когда в систему входят через инженерный код.
5. Некоторые программные опции должны в зависимости от типа кода (Раздел 2.16.1).
6. Для исключения зон, установки режима оповещения или смены кода пользователя, смотрите «Инструкцию Пользователя».
7. Занесенные в память системы программные опции сохраняются даже в случае полного отключения питания.

Для того, чтобы доступ в программное меню был возможен, система должна быть снята с охраны. Введите ваш технический код (на заводе - изготовителе установлен код «1234»). **Нажмите клавишу "PROG"**. Индикаторы всех зон загорятся. Различные функции программирования могут быть выбраны посредством введения двузначного кода функции. В дальнейшем процедура программирования зависит от выбранных программируемых функций, перечисленных ниже.

**Примечание: необходимо один раз ввести технический код и нажать клавишу "PROG", чтобы по завершении программирования функции система вернулась в программное меню, и доступ к следующей программной функции стал возможным.**

Программируемая функция	Код функции	Порядок программирования	Заводские установки
Опции нулевой группы	0 0	Выберите/ исключите номера опций от 1 до 8, нажмите «PROG»	
Опции первой группы	0 1	Выберите/ исключите номера опций от 1 до 8, нажмите «PROG»	
Опции второй группы	0 2	Выберите / исключите номера опций от 1 до 8, нажмите «PROG»	
Опции третьей группы	0 3	Выберите / исключите номера опций от 1 до 8, нажмите «PROG»	
Число повторных установок системы в режим охраны	0 4	Введите число повторных установок системы в режим охраны «? ?», нажмите «PROG»	«0 3»
Тестирование сирен, строба и SW+	0 5	Нажмите по очереди «5, 4, 3, 2, 1», нажмите «RESET»	
Проверка работы системы методом обхода	0 6	Провести проверку методом обхода, нажмите «RESET»	
Перезагрузка заводских программ	0 7	Нажмите клавишу «PROG»	
Переключаемый положительный выход	0 8	Выберите функцию от 1 до 7, нажмите «PROG»	Установка + переустановка Reset «6»
Конфигурирование выносных клавиатур	0 9	После просмотра, нажмите клавишу «RESET»	
Датчики с программируемыми свойствами	1 0	Выберите свойства от 0 до 9, нажмите «PROG»	Ноль «0»
Тип зоны 1 в режиме полной установки системы на охрану	1 1	Выберите тип зоны от 1 до 8, нажмите клавишу «PROG»	Вход/ Выход «6»
Тип зоны 2 в режиме полной установки системы на охрану	1 2	Выберите тип зоны от 1 до 8, нажмите клавишу «PROG»	Разрешенный вход «2»
Тип зоны 3 в режиме полной установки системы на охрану	1 3	Выберите тип зоны от 1 до 8, нажмите клавишу «PROG»	Охрана «3»
Тип зоны 4 в режиме полной установки системы на охрану	1 4	Выберите тип зоны от 1 до 8, нажмите клавишу «PROG»	Охрана «3»
Тип зоны 5 в режиме полной установки системы на охрану	1 5	Выберите тип зоны от 1 до 8, нажмите клавишу «PROG»	Охрана «3»

Тип зоны 6 в режиме полной установки системы на охрану	1 6	Выберите тип зоны от 1 до 8, нажмите клавишу «PROG»	Охрана «3»
Тип зоны 7 в режиме полной установки системы на охрану	1 7	Выберите тип зоны от 1 до 8, нажмите клавишу «PROG»	Охрана «3»
Тип зоны 8 в режиме полной установки системы на охрану	1 8	Выберите тип зоны от 1 до 8, нажмите клавишу «PROG»	Охрана «3»
Проверка работы системы методом обхода(запертое)	1 9	Провести проверку методом обхода, нажмите «RESET»	
Временные установки, в которых происходит преобразование зон.	2 0	Выберите установку от 1 до 4, нажмите клавишу «PROG»	Частичные установки 1&3
Список преобразования зон в зону Вход/Выход	2 1	Выберите тип зоны от 1 до 8, нажмите клавишу «PROG»	Зона «2» включена
Список преобразование зон в зону Проходная	2 2	Выберите тип зоны от 1 до 8, нажмите клавишу «PROG»	Зоны не входят
Список преобразования зон в зону Охрана	2 3	Выберите тип зоны от 1 до 8, нажмите клавишу «PROG»	Зона «1» включена
Программирование текущей даты	2 5	Введите дату «? ? / ? ? / ? ? / ? ?», нажмите «PROG»	
Программирование текущего времени	2 6	Введите время «? ? / ? ? / ? ? / ? ?», нажмите «PROG»	
Программирование даты первого сервисного таймера (напоминание)	2 7	Введите дату «? ? / ? ? / ? ? / ? ?», нажмите «PROG»	
Программирование даты второго сервисного таймера (беспокойство)	2 8	Введите дату «? ? / ? ? / ? ? / ? ?», нажмите «PROG»	
Программирование даты третьего сервисного таймера (запирание)	2 9	Введите дату «? ? / ? ? / ? ? / ? ?», нажмите «PROG»	
Время выхода в режиме полной установки системы на охрану (сек)	3 1	Введите время выхода «? ?», нажмите клавишу «PROG»	30 секунд
Время выхода в режиме частичной установки системы на охрану (сек)	3 2	Введите время выхода «? ?», нажмите клавишу «PROG»	30 секунд
Время входа в режиме полной установки системы на охрану (сек)	3 3	Введите время входа «? ?», нажмите клавишу «PROG»	30 секунд
Время входа в режиме частичной установки системы на охрану (сек)	3 4	Введите время входа «? ?», нажмите клавишу «PROG»	30 секунд
Время отключения источника звука (мин)	3 5	Введите время отключения «? ?», нажмите «PROG»	15 минут
Время задержки ложного звукового сигнала в режиме частичной установки системы на охрану (сек)	3 6	Введите время задержки «? ?», нажмите клавишу «PROG»	10 секунд
Время задержки включения звукового сигнала (мин)	3 7	Введите время задержки «? ?», нажмите «PROG»	00 (постоянные звонки)
Время второго проникновения( нарушения)	3 8	Введите время второго нарушения «? ?», нажмите «PROG»	45 минут
Очистка списка происшествий	4 0	Нажмите «PROG»	
Записанное происшествие (событие) 1 (самое последнее)	4 1	После просмотра, нажмите клавишу «RESET»	
Записанное происшествие (событие) 2	4 2	После просмотра, нажмите клавишу «RESET»	
Записанное происшествие (событие) 3	4 3	После просмотра, нажмите клавишу «RESET»	
Записанное происшествие (событие) 4	4 4	После просмотра, нажмите клавишу «RESET»	
Записанное происшествие (событие) 5	4 5	После просмотра, нажмите клавишу «RESET»	
Записанное происшествие (событие) 6	4 6	После просмотра, нажмите клавишу «RESET»	
Записанное происшествие 7 (самое первое)	4 7	После просмотра, нажмите клавишу «RESET»	
Список полной установки	5 0	Выберите номера зон от 1 до 8, нажмите «PROG»	Все зоны включены
Вариант №1 частичной установки на охрану	5 1	Выберете номера зон от 1 до 8, нажмите «PROG»	Зоны 5, 6, 7 исключены
Вариант №2 частичной установки на охрану	5 2	Выберете номера зон от 1 до 8, нажмите «PROG»	Зоны 5, 6, 7 исключены
Вариант №3 частичной установки на охрану	5 3	Выберете номера зон от 1 до 8, нажмите «PROG»	Зоны 5, 6, 7 исключены
Вариант №4 частичной установки на охрану	5 4	Выберете номера зон от 1 до 8, нажмите «PROG»	Зоны 5, 6, 7 исключены
Список зон на оповещение	5 5	Выберете номера зон от 1 до 8, нажмите «PROG»	Зоны не входят
Список Уборщица	5 6	Выберете номера зон от 1 до 8, нажмите «PROG»	Зоны не входят
Список двойного стука	5 7	Выберете номера зон от 1 до 8, нажмите «PROG»	Зоны не входят
Список зон, разрешенных к исключению	5 8	Выберете номера зон от 1 до 8, нажмите «PROG»	Зона 1 исключена
Список инвертируемых зон	5 9	Выберете номера зон от 1 до 8, нажмите «PROG»	Зоны не входят
Программирование собственного кода	6 0	Введите новый код «? ? ? ?», нажмите «PROG»	
Программирование кода 1	6 1	Введите новый код «? ? ? ?», нажмите «PROG»	«4 3 2 1»
Программирование кода 2	6 2	Введите новый код «? ? ? ?», нажмите «PROG»	«1 2 3 4»
Программирование кода 3	6 3	Введите новый код «? ? ? ?», нажмите «PROG»	
Программирование кода 4	6 4	Введите новый код «? ? ? ?», нажмите «PROG»	
Программирование кода 5	6 5	Введите новый код «? ? ? ?», нажмите «PROG»	
Программирование кода 6	6 6	Введите новый код «? ? ? ?», нажмите «PROG»	
Программирование кода 7	6 7	Введите новый код «? ? ? ?», нажмите «PROG»	
Программирование кода 8	6 8	Введите новый код «? ? ? ?», нажмите «PROG»	
Посмотр номера своего личного кода	6 9	Посмотрите на экран и нажмите «RESET»	
Программирование кода 1 по типу кода	7 1	Выберите тип кода от 1 до 8, нажмите «PROG»	Главный пользователь «5»

Программирование кода 2 по типу кода	7 2	Выберите тип кода от 1 до 8, нажмите «PROG»	Главный инженер «8»
Программирование кода 3 по типу кода	7 3	Выберите тип кода от 1 до 8, нажмите «PROG»	Ноль «7»
Программирование кода 4 по типу кода	7 4	Выберите тип кода от 1 до 8, нажмите «PROG»	Ноль «7»
Программирование кода 5 по типу кода	7 5	Выберите тип кода от 1 до 8, нажмите «PROG»	Ноль «7»
Программирование кода 6 по типу кода	7 6	Выберите тип кода от 1 до 8, нажмите «PROG»	Ноль «7»
Программирование кода 7 по типу кода	7 7	Выберите тип кода от 1 до 8, нажмите «PROG»	Ноль «7»
Программирование кода 8 по типу кода	7 8	Выберите тип кода от 1 до 8, нажмите «PROG»	Ноль «7»
Просмотр своего типа кода	7 9	Посмотрите на экран и нажмите «RESET»	
Функции коммуникационного интерфейса	8 0	Выберите / исключите номера функций от 1 до 8, нажмите «PROG»	
Проверка коммуникационного интерфейса	8 1	Выберите каналы от 1 до 8, нажмите «RESET»	

## 1. УСТАНОВКА

### 1.1 Введение

Данный пульт управления разработан таким образом, чтобы максимально облегчить его установку и эксплуатацию. Система не требует обязательного программирования, т.к. программы, загруженные на заводе - изготовителе, удовлетворяют большинству возможных условий установки и эксплуатации. Однако все функции могут перепрограммироваться для обеспечения **полного контроля**.

Все программы загружены в Энергонезависимую память (NVM), поэтому, даже при полном отключении электроэнергии информация сохраняется

#### Примечание:

1. Перемычки установлены на общей системе вмешательства (TAMPER) и системе вмешательства источника звука для имитации замкнутой цепи. Перемычки снимаются во время установки. Общая система вмешательства используется только при схеме "нормально-замкнутые контакты" и при использовании оконечного сопротивления.

#### 1.1.1 Введение в технологию "Оконечного сопротивления"

Те, кто уже знаком с принципом применения оконечного сопротивления, могут пропустить данный раздел.

Так называемые "нормально-замкнутые контакты" имеют только два возможных состояния: они либо разомкнуты (зона находится в состоянии тревоги), либо замкнуты (зона находится в нормальном состоянии). Вот почему необходима отдельная круглосуточная зона защиты от постороннего вмешательства, чтобы обезопасить зоны, когда система снята с охраны и они не контролируются.

"Оконечное сопротивление" (иногда называемое "сбалансированными зонами") - это технология, которая, путём добавления сопротивления в последний детектор цепи, обеспечивает каждую зону собственной круглосуточной защитой. Панель может распознавать до 4-х различных состояний: низкое сопротивление (10 кОм) распознаётся как "нормальное состояние зоны", высокое сопротивление (33 кОм) распознаётся как "срабатывание зоны".

Короткое замыкание, в зависимости от выбора, может распознаваться либо как "вмешательство", либо как "нормальное состояние зоны". Разрыв цепи, в зависимости от выбора, может распознаваться либо как "вмешательство", либо как "срабатывание". Исходя из этого, существует 4 возможные конфигурации, зависящие от выбора типа установки. Этот выбор включает в себя "нормально-замкнутые" контакты (защита зоны общей системой вмешательства) и более защищённые типы установки, приведённые ниже.

Опция 3.2 (Коротко - замкнутая цепь = Тампер)	Выключена
Опция 3.3 (Открытая цепь= Тампер)	Выключена

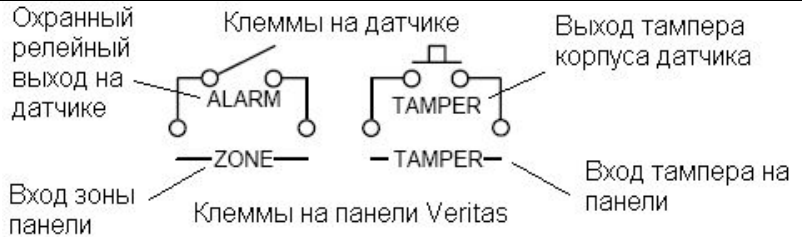
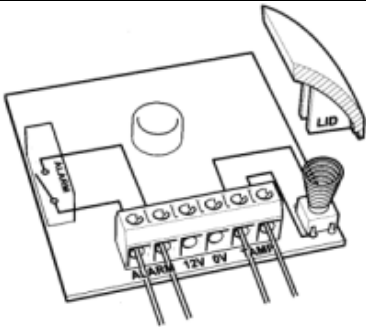

Опция 3.2 (Коротко - замкнутая цепь= Тампер)	<b>Включена</b>
Опция 3.3 (Открытая цепь= Тампер)	Выключена

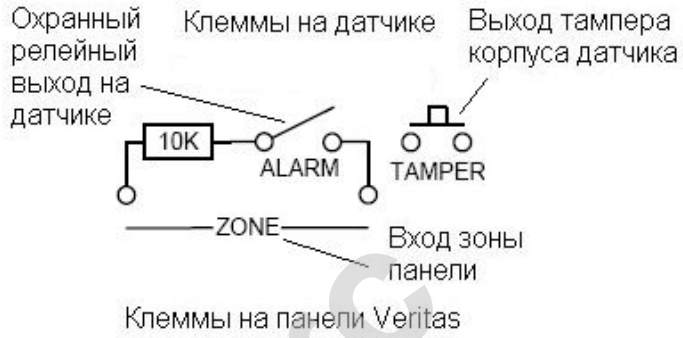
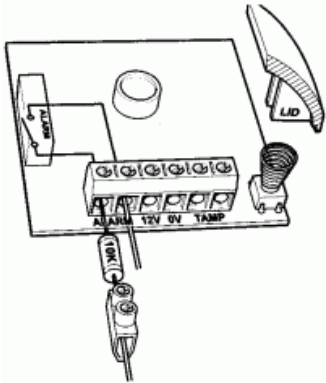

Опция 3.2 (Коротко - замкнутая цепь= Тампер)	Выключена
Опция 3.3 (Открытая цепь= Тампер)	<b>Включена</b>

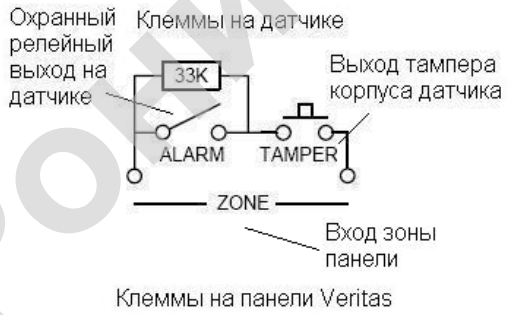
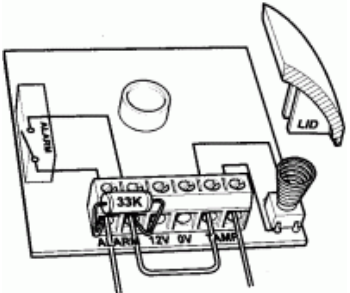

Опция 3.2 (Коротко - замкнутая цепь= Тампер)	<b>Включена</b>
Опция 3.3 (Открытая цепь = Тампер)	<b>Включена</b>

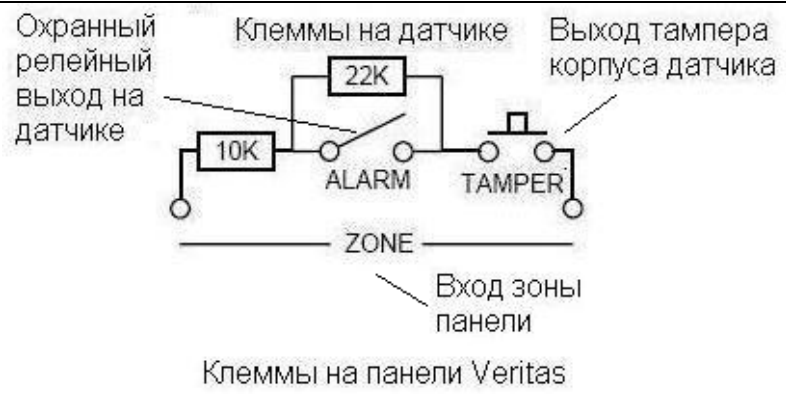
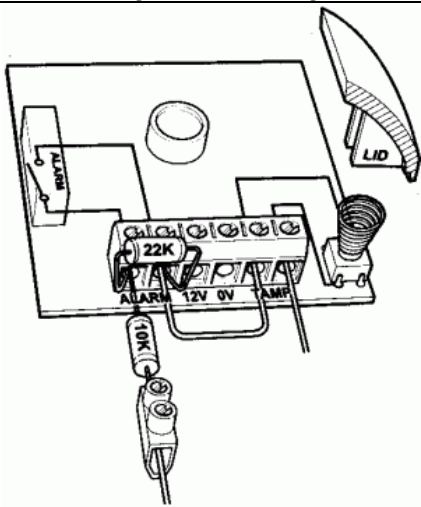

Резисторы обозначены цветными кольцами для упрощения определения номинала.

Цветовое обозначение резисторов	
10 кОм	Коричневое - Чёрное - Оранжевое – Коричневое
22 кОм	Красное - Красное - Оранжевое – Коричневое
33 кОм	Оранжевое - Оранжевое - Оранжевое – Коричневое

**Примечание:**

1. Контрольная панель снабжена переключателями между зонами (Z1-Z8) и зоной общего тампера (TAMP) и тампер сирены (SAB C, D) для имитации закрытия цепи.
  - эти переключатели удаляются при установке по мере подключения каждой зоны
  - тампер системы обычно используется только в нормально – замкнутых системах
  - все не задействованные зоны должны быть замкнутыми переключателями
  - если выбран режим работы с оконечным сопротивлением, переключатели заменяются на сопротивления 10 кОм (поставляются)
2. Когда подключаются 24 зоны (Пожар, Паника и Тампер) к кнопке паники, порой удобнее располагать резистор внутри панели, чем внутри кнопки.

### 1.2 Проверка пульта управления (перед установкой)

Проверку пульта управления перед установкой производите в следующем порядке:

- Удалите крышки винтов. Для этого вставьте отвёртку в прорез крышки и поверните крышку против часовой стрелки.
- Отверните винты с крышки и снимите крышку. Если необходимо, то присоедините клавиатуру дистанционного управления в соответствии с инструкциями по ее установке.
- Присоедините контакт панели с черным проводом к клемме «минус» аккумуляторной батареи, а контакт с красным проводом - к клемме «плюс» аккумуляторной батареи. Все световые индикаторы должны включиться. Через 5 сек. индикаторы зон погаснут, и прозвучит сигнал ошибки из девяти гудков.
- Введите установленный на заводе код пользователя "4321". Сигнал ошибки прекратится.
- Введите установленный на заводе технический код "1234" и нажмите клавишу "PROG". Индикаторы зон загорятся.
- Введите комбинацию "06". Панель управления повторит сигнал ошибки из девяти гудков.
- Поочередно снимите и восстановите переключатели с каждой из зон. Когда переключатель будет снят, на пульте управления загорится индикатор соответствующей зоны.
- Наконец нажмите пружины тампера крышки панели и крышки клавиатуры. Проверьте, что индикатор зоны тампера погас, и панель зазвучала в режиме постановки.
- По окончании тестирования всех отключите батарею.

### 1.3 Установка пульта управления

Устанавливайте пульт управления на ровной стене с помощью, по крайней мере, трех крепких винтов. В центре задней части корпуса имеется паз, поэтому установка возможна без извлечения печатной платы (PCB) из корпуса. Для выравнивания положения предусмотрен паз в нижнем правом углу.

Если необходимо вынуть печатную плату, отведите два зажима с передней стороны платы, поднимите верхнюю часть и нажмите сверху вниз, выдвигая ее. Чтобы установить плату, выполните эти действия в обратном порядке.

**Примечание:**

1. Необходимо удостовериться, что ни одно из установочных отверстий или входов кабеля не доступно после установки.
2. Силовой кабель должен быть защищен (т.е. петлевым проводником) к одному из якорных контактов.

#### 1.4 Подключение к панели управления

**Внимание: электрический ток опасен! Перед подключением пульта управления, отключите подачу электроэнергии. При появлении трудностей обращайтесь к специалистам.**

##### Примечание:

1. Питание линии  $\approx 220\text{В}$  подключите только к контактному блоку, и никогда не подключайте его непосредственно к печатной плате.
2. Всегда обращайтесь к национальным стандартам электропроводки при проведении установки.
3. Соответствующее и доступное обесточивающее устройство должно сопровождать процесс установки.
4. Обесточивающее устройство не должно быть присоединено с помощью гибкого шнура.
5. Когда нельзя найти нейтральный провод в силовой проводке, необходимо использовать двухполярное обесточивающее устройство.
6. Силовое питание здания должно быть защищено от короткого замыкания выключателем высокой разрывной мощности (не менее 1500А).
7. Контрольная панель снабжена переключками между зонами (Z1-Z8) и зоной общего тампера (TAMP) и тампер сирены (SAB C, D) для имитации закрытия цепи.
  - эти переключки удаляются при установке по мере подключения каждой зоны
  - тампер системы обычно используется только в нормально – замкнутых системах
  - все не задействованные зоны должны быть замкнутыми переключками
  - если выбран режим работы с оконечным сопротивлением, переключки на зонах панели заменяются на сопротивления 10 кОм (поставляются)
8. Панель не встанет на охрану, если подается питание только от аккумулятора. Но если панель уже находится в режиме постановки на охрану и переходит на питание от аккумулятора, то панель останется в режиме постановки на охрану.

##### Структура системы

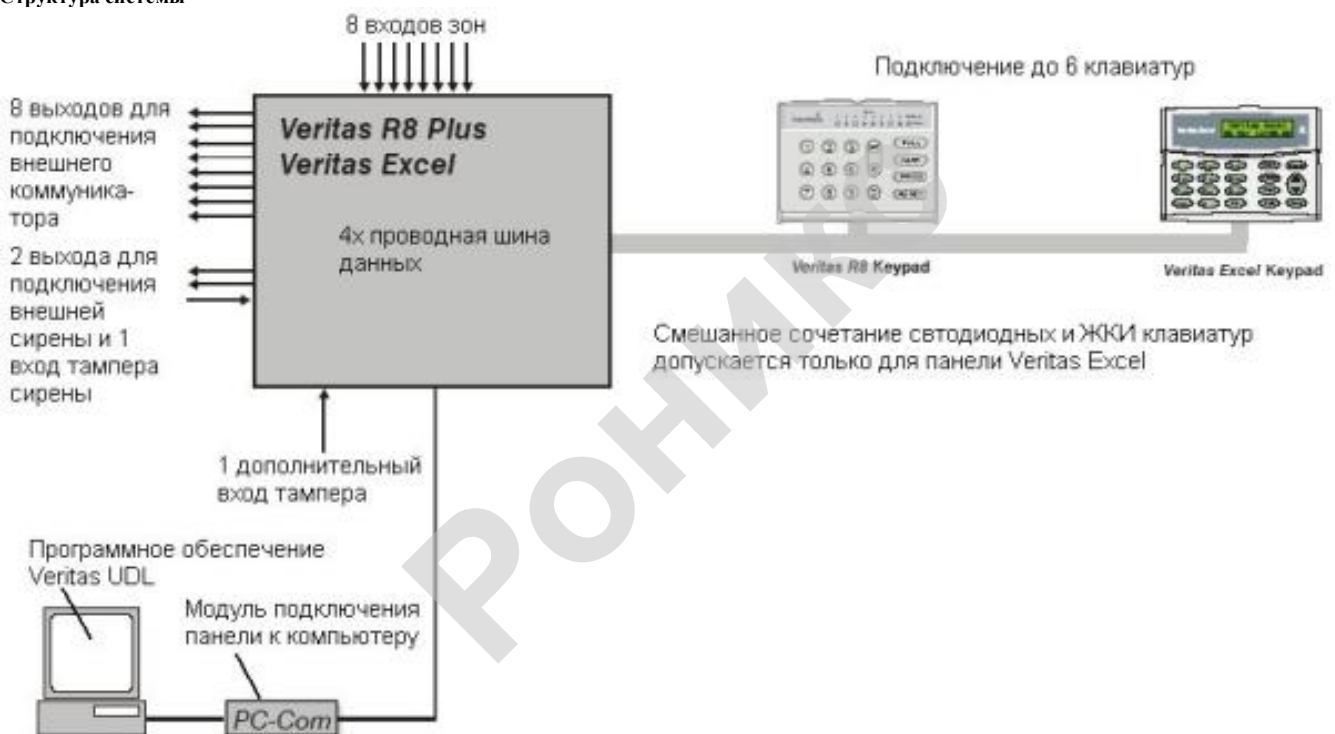

### 1.4.1 Схема расположения элементов на печатной плате панели управления Veritas R8 Plus

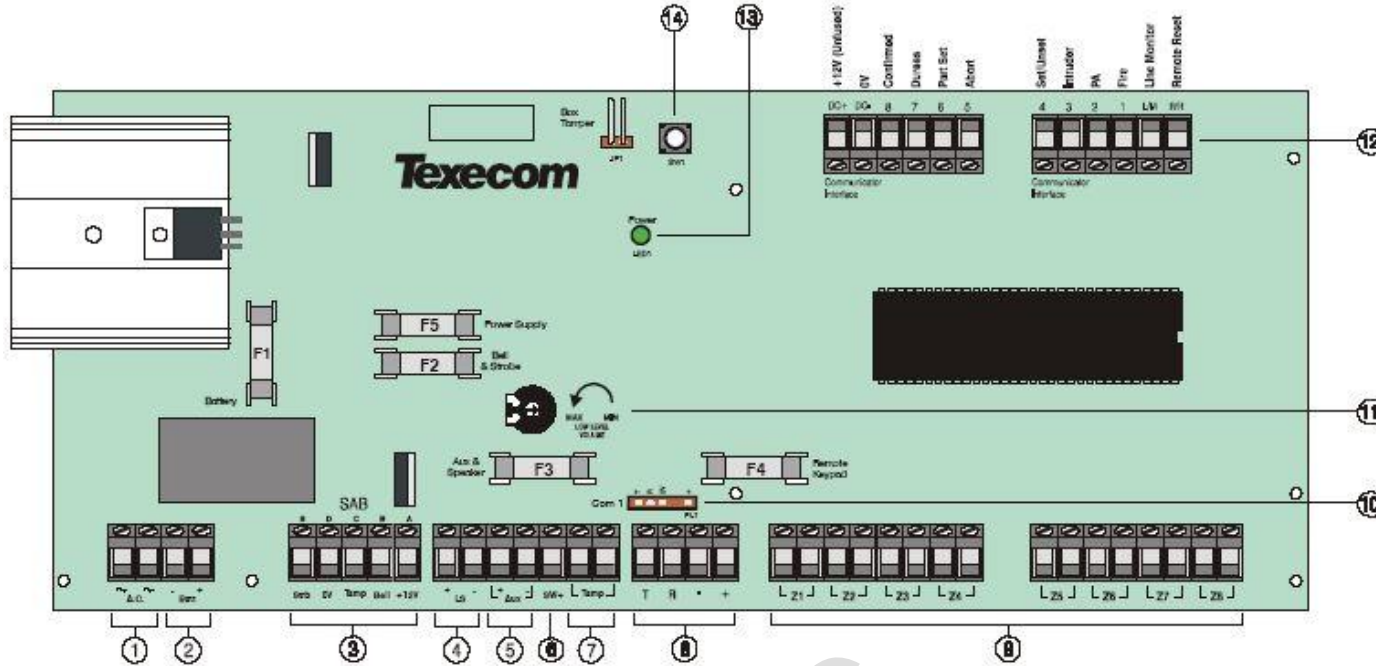

#### 1.4.1.1 Клеммы и предохранители

- 1 - AC - вход трансформатора переменного тока
- 2 - BATT (-) - «минус» аккумуляторной батареи  
BATT(+) - «плюс» аккумуляторной батареи
- 3 - Подключение звукового оповещателя:  
S - (SAB) отрицательный выход для строба  
D - (SAB) «минус» питания (0В)  
C - (SAB) отрицательный обратный провод системы вмешательства для сирены "Тампер"  
B - (SAB) отрицательный вывод подключаемого источника звука  
A - (SAB) «плюс» питания (+12В)
- 4 - L/S (2) - динамик
- 5 - Подключение питания энергозависимых устройств  
AUX- - вспомогательный «минус» питания 12В  
AUX+ - вспомогательный «плюс» питания 12В
- 6 - SW+ - программируемый выход "открытый коллектор" (+12В, 100 мА)
- 7 - TAMP - цепь «TAMPER» (защита от взлома системы)
- 8 - Шина данных выносной клавиатуры,
- 9 - Программируемые входы зон

- 10 – Последовательный (Com) порт для подключения к компьютеру через UDL PC-com
- 11 – Регулировка громкости динамика
- 12 – Выходы для подключения внешнего коммуникатора
- 13 – Индикатор наличия питания на панели. Индикатор постоянно горит зеленым цветом, если на панели присутствует питание от сети 220В, и мигает, если питание подается от аккумулятора.
- 14 – Переключатель тампера корпуса панели

#### Предохранители

- F1 - предохранитель аккумуляторной батареи (1А, 250В, 20mm)
- F2 - предохранитель выходов сирена/строб (Bell/Strobe) (1А, 250В, 20mm)
- F3 - Предохранитель выхода питания 12В (500mA, 250В, 20mm) и динамика
- F4 - Предохранитель клавиатуры (500mA, 250В, 20mm)
- F5 - Предохранитель выхода источника питания (1.6А, 250В, 20mm)

\*Дополнительный предохранитель питания прилагается в защёлке рядом с блоком питания. Дополнительные предохранители печатной платы прилагаются.

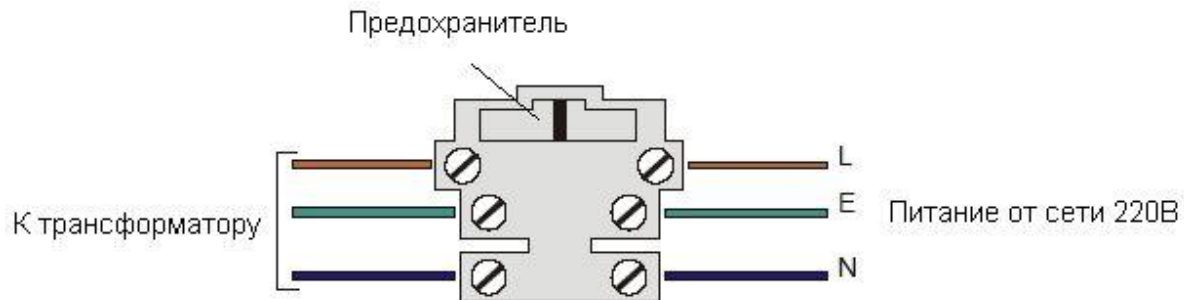

#### Примечание:

1. При замене предохранителя убедитесь в соответствии его требуемой спецификации и типу. Несоблюдение данного требования опасно и приводит к **потере гарантии**.
2. Запаянный пакет **не должен** храниться внутри панели.

#### 1.4.2 Подключение внешнего источника звука и строба



Рис. 1

При установке руководствуйтесь инструкциями завода-изготовителя. Внешняя сирена и строб подключаются к 5-ти клеммам пульта управления, помеченным SAB:

- A «плюс» питания (+12В)
- B отрицательный вывод подключаемого источника звука
- C отрицательный обратный провод системы вмешательства
- D «минус» питания (0В)
- S отрицательный вывод для строба

#### Примечание:

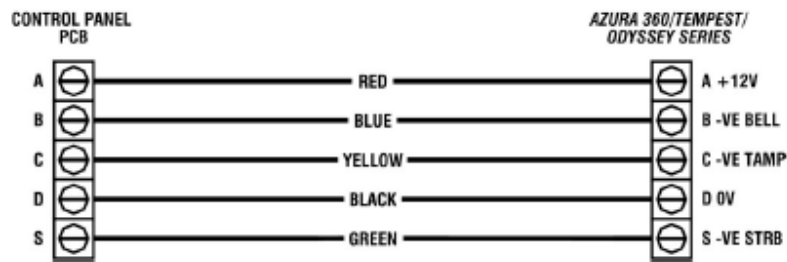
1. Внешняя сирена обычно упоминается как «звонок» или «звонковый ящик», даже когда это на самом деле электронная сирена.
2. Контрольная панель снабжена переключателем тампера сирены для создания замкнутой цепи. Обычно эта переключатель при монтаже удаляется.
3. Если строб монтируется отдельно, положительный вывод необходимо подсоединить к контакту А.
4. Самоактивирующаяся сирена /строб (SAB) имеет встроенную батарею. После подключения к батарее, сирена будет издавать обычный сигнал, пока её крышка не будет установлена на место, и питание не будет производиться от пульта управления.
5. Клемма «В» может быть запрограммирована как активирующая источник звука отключением отрицательного вывода, так и его подключением (Раздел 2.2.1). Это используется обычно в строб / сиренах, где клемма «В» применяется для постоянного включения отрицательной цепи.

#### 1.4.3 Магнитные контакты и кнопки «паника»

Подключаются к одной из восьми пар клемм, обозначенных ZONE1...ZONE8 или Z1...Z8 на панели управления (см. рис.3).

Рис 2 Подключение одного магнитного контакта к зоне



Рис 3 Подключение нескольких магнитных контактов к зоне



Рис 4 Подключение к 2-м клеммам пульта управления, обозначенным Тампер на панели управления. Цепи Тампер всех зон соединяются последовательно.

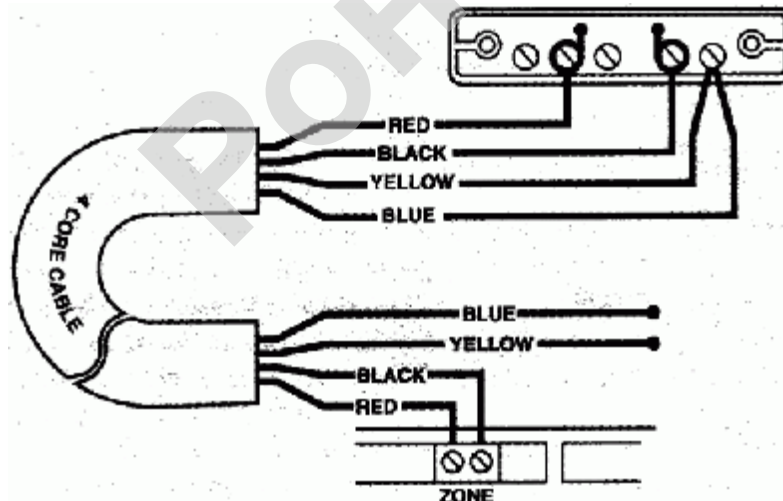

**Примечание:**

1. При подключение энергозависимых датчиков и магнитных контактов к одной зоне, в первую очередь, осуществить подключение датчиков.

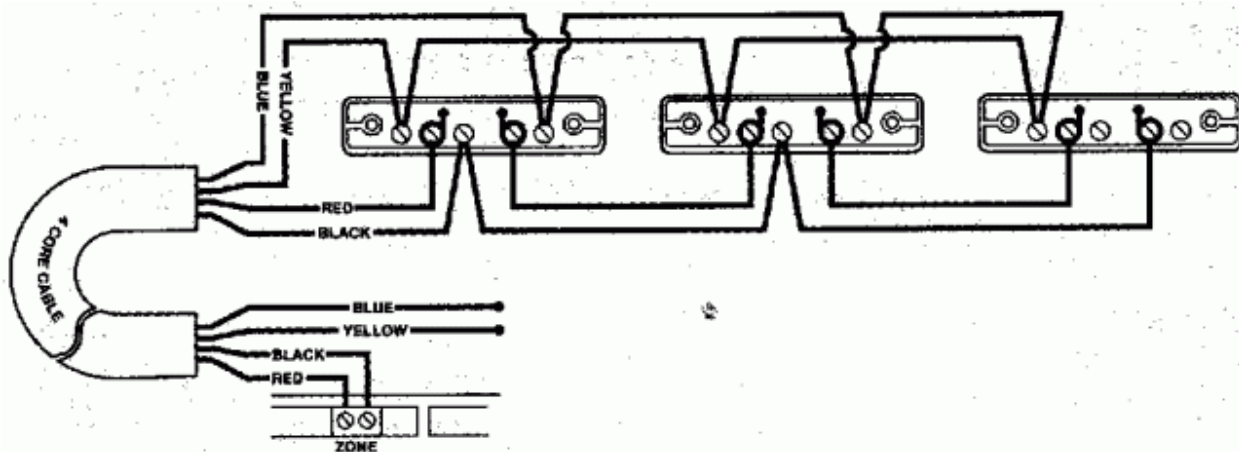
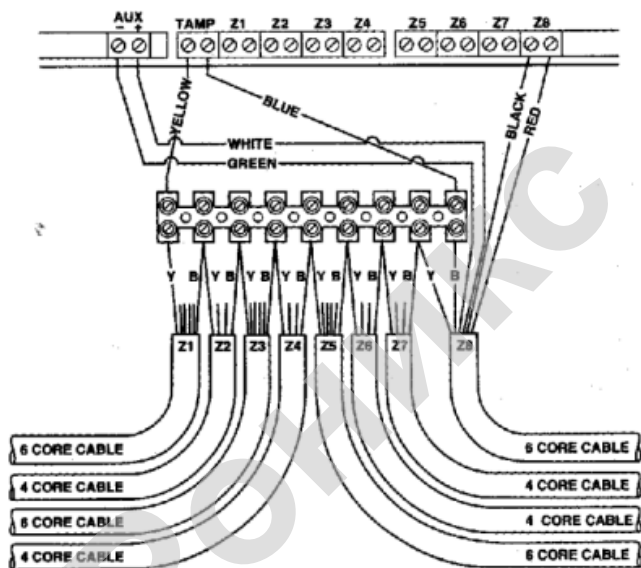
**1.4.4 Подключение энергозависимых датчиков**

Следуйте рекомендациям завода-изготовителя. Датчики, подсоединяются к одной из 8-ми пар клемм, обозначенных ZONA1...ZONA8 или Z1...Z8 на панели управления; питание подключается к 2-м клеммам, обозначенным на панели управления AUX в следующем порядке:  
 AUX- - добавочный «минус» питания (0В) зеленый  
 AUX+ - добавочный «плюс» питания (+12В) белый

**Примечание:**

1. Питание подключается параллельно, тогда как цепи ALARM и TAMPER - последовательно.
2. Наиболее простой способ смешанного соединения энергозависимых датчиков и магнитных контактов на одной зоне - в первую очередь, к панели управления подключать датчики.

Подключение одного датчика к зоне

Подключение нескольких датчиков к зоне

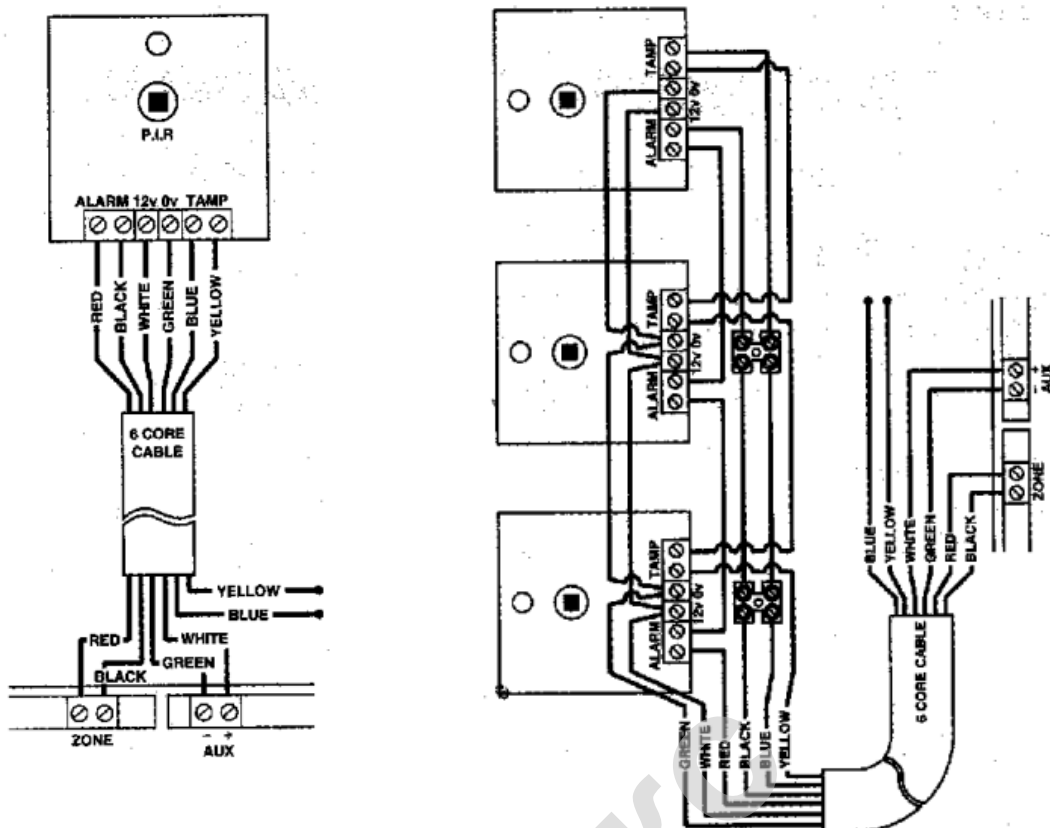

#### 1.4.5 Дополнительные динамики

Подключаются к двум клеммам на панели управления, обозначенным L/S.

##### Примечание:

1. Полярность дополнительного динамика соблюдать необязательно. Полярность клемм L/S указана знаками +/-.
2. Сопротивление всех устройств, включая встроенный динамик, не должно превышать 40 Ом (т.е. 2 динамика по 80 Ом или 4 динамика по 160 Ом, подключенных параллельно, или 2 динамика по 20 Ом или 4 динамика по 10 Ом, подключенных последовательно).

#### 1.4.6 Сирены внутри помещения

Внутренние сирены подключаются к 2-м клеммам внешних сирен следующим образом:

- A Положительный вывод (+12В)
- B Отрицательный активирующийся вывод (0В)

#### 1.4.7 Общая система вмешательства (TAMPER)

Подключается к 2-м клеммам пульта управления, обозначенным Тампер на панели управления. Цепи Тампер всех зон соединяются последовательно (см. рис.7).

##### Примечание:

1. Контрольная панель снабжена переключкой зоны тампера системы для обеспечения замкнутой цепи. Эта переключка обычно удаляется в процессе монтажа. Хотя зона тампера работает в режиме нормально замкнутой схемы, при работе с оконечным сопротивлением переключка обычно оставляется на месте.

#### 1.4.8 Коммуникационный интерфейс

Отличительной функцией панели «Veritas R8 Plus» является наличие восьмиканального коммуникационного интерфейса с входами контроля телефонной линии (L/M) и удалённого сброса (R/R). Полярность, как выходов, так и входов является полностью программируемой (Раздел 2.14.1). Восемь каналов распределяются следующим образом:

- Канал 1 Пожар
- Канал 2 Персональное нападение
- Канал 3 Вторжение
- Канал 4 Постановка на охрану / снятие с охраны
- Канал 5 Неудача
- Канал 6 Частичная постановка на охрану
- Канал 7 Тюрьма
- Канал 8 Повторное вторжение (последовательное подтверждение тревоги)

##### Примечание:

1. Если вход контроля телефонной линии (L/M) не используется, он должен быть подсоединён к выходу AUX-.
2. Повторное вторжение удовлетворяет требованиям НАСП 14, редакция 1, раздел 2.4

#### 1.5 Подготовка сигнализации к работе (пробное включение)

## ПЕРЕД СНЯТИЕМ ПЕРЕДНЕЙ КРЫШКИ ПАНЕЛИ УПРАВЛЕНИЯ УБЕДИТЕСЬ, ЧТО СИСТЕМА ОТКЛЮЧЕНА ОТ СЕТИ

- Подсоедините контакт с черным проводом к клемме - "минус" резервной батареи, а контакт с красным проводом к клемме - "плюс" резервной батареи. Все индикаторы при этом загорятся. Через 5сек они погаснут, и прозвучит сигнал ошибки (9 повторяющихся гудков).
  - **Введите установленный на заводе код пользователя «4321».** Сигнал ошибки прекратится.
  - **Введите установленный на заводе технический код «1234»** и нажмите клавишу «**PROG**», чтобы войти в программное меню и отключить тампер (TAMPER) с помощью технического кода. Индикаторы всех зон загорятся.
  - Проверьте систему методом «обхода» (Раздел 2.5). Помните, что некоторые энергозависимые датчики (ИК и ИК+СВЧ датчики), нагреваются и начинают функционировать через несколько минут.
  - Проверьте внутренний источник звука (для установки низкой громкости звука используйте контрольный регулятор на печатной плате), внешний источник звука и строб, как указано в Разделе 2.4. Для регулировки уровня звука используйте регулятор на плате (Раздел 1.4.1), громкость увеличивается при вращении против часовой стрелки. Если система не работает должным образом, проверьте, правильно ли выполнены операции по монтажу и подключению.
  - Исправьте все ошибки и проведите проверку снова (см. Раздел 1.7 по возможным неисправностям).
  - Закройте крышку и закрепите ее двумя прилагающимися винтами - **НЕ ПЕРЕТЯНИТЕ!**
  - Установите пластиковые заглушки на место.
  - **Нажмите клавишу "RESET"**, чтобы выйти из программного меню. Индикаторы всех зон погаснут.
  - Индикатор питания «POWER» на пульте управления будет мигать, сигнализируя, что система не включена в сеть. Включите пульт управления в сеть. Индикатор питания «POWER» перестанет мигать и станет гореть постоянно. Если Вас не устраивают программы, загруженные на заводе-изготовителе (стр.2...4), перепрограммируйте систему, как указано в Главе 2.
- Установка закончена и система готова к работе.

### Примечание:

1. Когда система полностью установлена в режим охраны, внешний строб будет мигать приблизительно 5сек (эта опция может быть исключена, см. Раздел 2.2.2).

### 1.6 Обслуживание системы

## ПЕРЕД СНЯТИЕМ ПЕРЕДНЕЙ КРЫШКИ ПАНЕЛИ УПРАВЛЕНИЯ УБЕДИТЕСЬ, ЧТО СИСТЕМА ОТКЛЮЧЕНА ОТ СЕТИ

### Примечание:

1. Индикатор питания «POWER» на пульте управления является индикатором состояния зарядки батареи. Постоянное горение индикатора означает нормальное состояние батареи, мигающий индикатор сигнализирует о приближении состояния разрядки. Всегда используйте необходимое оборудование для проверки зарядки.
  2. Во время и после работы трансформатор сильно нагревается, не трогайте его.
- Проверьте внутреннюю и внешнюю сирену, строб, как указано в Разделе 2.4. Проверьте систему методом «обхода», как указано в Разделе 2.5. Записанные события могут быть просмотрены, как описано в Разделе 2.11.
  - Если необходимо снять крышку, прежде всего, отключите питание от пульта управления. Убедитесь, что индикатор питания «POWER» мигает, подтверждая, что система отключена от сети (используйте необходимое оборудование для проверки зарядки).
  - **Введите четырехзначный технический код и нажмите клавишу "PROG"** для доступа к программному меню и отключения системы вмешательства с помощью технического кода. Индикаторы всех зон загорятся.
  - Выверните пластиковые заглушки. Отверните винты и снимите крышку.
  - Завершив операции, поставьте крышку на место и закрепите ее винтами. **НЕ ПЕРЕТЯНИТЕ!**
  - Вставьте заглушки.
  - **Нажмите клавишу "RESET"** для выхода из программного меню. Индикаторы всех зон погаснут.
  - Подключите пульт управления к сети. Индикатор «POWER» перестанет мигать и будет гореть постоянно.

### 1.7 Устранение возможных неполадок

## ПЕРЕД СНЯТИЕМ ПЕРЕДНЕЙ КРЫШКИ ПАНЕЛИ УПРАВЛЕНИЯ УБЕДИТЕСЬ, ЧТО СИСТЕМА ОТКЛЮЧЕНА ОТ СЕТИ

#### 1.7.1 Отсутствие питания при подключении системы к сети

- Проверьте предохранитель блока питания и замените его, если он не исправен (замена предохранителя на предохранитель с более высокими номинальными электрическими характеристиками опасна и делает гарантию недействительной).
- Проверьте крепление проводов на блоке питания, трансформаторе и клеммах печатной платы.
- Проверьте, правильно ли подключен блок питания. Контакт под напряжением обозначен коричневым цветом, нейтральный контакт - голубым.

#### 1.7.2 Отсутствие питания при подключении системы к аккумуляторной батарее

- Проверьте предохранитель батареи F1 замените его, если он не исправен (замена предохранителя на предохранитель с более высокими номинальными электрическими характеристиками опасна и делает гарантию недействительной).
- Проверьте крепления проводов на клеммах ВАТТ печатной платы.
- Проверьте, правильно ли подключены провода к аккумуляторной батарее. Положительная (+) красная клемма аккумуляторной батареи соединяется с клеммой ВАТТ+ печатной платы, отрицательная (-) черная клемма аккумуляторной батареи соединяется с клеммой ВАТТ- печатной платы.

#### 1.7.3 Отсутствие питания при подключении системы к сети и аккумуляторной батарее

- Проверьте предохранитель F5 силового выхода и замените его, если он сгорел (замена предохранителя на предохранитель с более высокими номинальными электрическими характеристиками опасна и делает гарантию недействительной).
- Отсоедините все провода от клемм SAB A и AUX+.
- Проверьте правильность подключения проводов в соответствующих местах к контактам (SAB C, D и TAMP).

- Проверьте, нет ли короткого замыкания проводов с обратной стороной печатной платы.
- Повторный выход из строя предохранителя аккумуляторной батареи F1 может свидетельствовать о неисправности батареи (замена предохранителя на предохранитель с более высокими номинальными электрическими характеристиками опасна и делает гарантию недействительной).

#### 1.7.4 Система не воспринимает коды

- После включения в сеть дождитесь начала звукового сигнала входа, а затем введите свой пользовательский код.
- Если вы используете несколько выносных клавиатур (RKP), убедитесь, что все клавиатуры имеют разные адреса.
- Если вы используете одну или несколько выносных клавиатур (RKP), убедитесь, что они подсоединены правильно.
- Если выносная клавиатура была подсоединена после включения системы в сеть питания, то отключите все питание на мгновение, а затем включите вновь. Это позволит автоматически сконфигурировать с системой все выносные клавиатуры (Раздел 2.8).
- Убедитесь, что вы используете правильные коды. Установленный на заводе-изготовителе код пользователя - «4321».
- Если вы используете одну или несколько выносных клавиатур (RKP) при питании панели от аккумуляторной батареи, перейдите на питание от сети, так как батарея может быть разряжена.
- Проверьте, не изменились ли коды. Если коды потеряны, обратитесь к Разделу 2.6 данной инструкции.
- Убедитесь, что после нажатия клавиши, мембрана клавиатуры возвращается в исходное положение.

#### 1.7.5 Система не встает на охрану и звучит сигнал из 10-ти гудков

Сеть отключена и индикатор «POWER» будет мигать. Процедура загрузки системы в случае отсутствия питания в сети описана в «Инструкции пользователя».

#### 1.7.6 Система не встает на охрану и звучит сигнал из 9-ти гудков

Произошел сбой в системе вмешательства, индикатор «Тампер» будет гореть. Используя расширенную проверку во время тестирования методом "обхода" (Раздел 2.5), выявите причину неисправности Тампера:

- Если расширенная проверка определяет короткое замыкание или обрыв на зоне, тогда выявите зону(ы) с помощью обычной проверки и проверьте проводку зоны.
  - Если расширенная проверка определяет, что неисправность тампера звукового оповещателя, то причина может быть как в тампере источника звука, так и в общей системе вмешательства. Временно поставьте на место перемычку тампера (TAMP).
  - Если сбой не устранен, то дело во вмешательстве в источник звука - проверьте проводку, крышку источник звука, винты и настенный тампер источника звука.
  - Если сбой устранен, то причина в тампере. Удалите перемычку тампера и неисправность тампера появится вновь. Проверьте правильность подключения общей системы вмешательства и тампер крышек на всех датчиках.
  - **Удалите все временные перемычки.**
- Если расширенная проверка определила, что неисправность кроется в тампере крышки, то это может относиться как к крышке панели управления, так и к крышкам выносных клавиатур. Попробуйте поправить пружины и убедиться, что все соединения осуществлены правильно.
- **Чтобы поставить на охрану систему со сбоем в системе вмешательства, выполните следующие действия: введите четырехзначный код пользователя. Нажмите клавишу «FULL» или «PART» . Прозвучит серия из 9-ти повторяющихся гудков. Нажмите клавишу «ОМТ». На дисплее высветятся зоны, готовые для постановки на охрану. Нажмите клавишу «9». Индикатор «Тампер» погаснет. Нажмите клавишу «PROG». Повторно прозвучит сигнал выхода и включится таймер выхода.**
  - **Для предотвращения повторных ложных срабатываний, связанных со сбоем в системе вмешательства, когда система не стоит на охране, выполните следующие действия:** исключите зону тампера, как описано выше, затем прервите процедуру установки повторным введением четырехзначного кода пользователя.
  - Для предотвращения пропуска зоны системы общего вмешательства при постановке системы на охрану обратитесь к Разделу 2.2.2.

#### 1.7.7 Система не встает на охрану и звучит сигнал из 1-го ... 8-ми гудков

Система имеет одну или более зон с повреждением и соответствующие им индикаторы будут гореть.

- Убедитесь, что зона закрыта (двери закрыты, нет передвижений в зоне охвата ИК - датчиками).
- Проверьте проводку к зоне и убедитесь, что все соединения осуществлены правильно.

#### 1.7.8 Система выдает ложное срабатывание

- Проверьте, что все винты на клеммах завинчены до упора, **но не перетянуты**.
- Если у вас есть тестер, проверьте сопротивление петли (провода, проложенные под ковровыми покрытиями, могут легко повредиться).

#### 1.7.9 Система не издает звукового сигнала

- Проверьте, что регулятор громкости звукового сигнала, расположенный на плате, до упора не повернут по часовой стрелки. Громкость увеличивается при повороте регулятора против часовой стрелки.
- Проверьте вспомогательный предохранитель F3, и замените его, если он сгорел (замена предохранителя на другой с более высокими электрическими номинальными характеристиками опасна и делает гарантию недействительной).
- Проверьте, что динамик подключен к клеммам L / S на печатной плате.

#### 1.7.10 Внешняя сирена, строб или сирена со стробом не работают

- Проверьте правильность подключения, обратившись к рисункам в Разделе 1.4.2.1.
- Проверьте вспомогательный предохранитель F2 и замените его, если он сгорел (замена предохранителя на другой с более высокими электрическими номинальными характеристиками опасна и делает гарантию недействительной).
- Для проверки внешней сирены временно соедините клеммы В и D.
- Для проверки строба временно соедините клеммы S и D.

#### 1.7.11 Не работает кнопка «паника»

- Проверьте, что зона, к которой подключена кнопка "паника", запрограммирована на тип «Персональное нападение» (Раздел 2.9).

- Проверьте, что зона, к которой подключена кнопка "паники", не исключена в режиме частичной установки на охрану.

### 1.7.12 Сервисные таймеры не программируются

Программирование сервисных таймеров («2 7» «2 8» «2 9») невозможно, пока не задана текущая дата «2 5». (Раздел 2.12.1)

#### Примечание:

1. Когда заменяются предохранители, всегда соблюдайте тип и номинал. Несоблюдение опасно и ведет к утрате гарантии.

## 2. ПРОГРАММИРОВАНИЕ

### 2.1 Программное меню

Для доступа к программному меню система должна быть снята с охраны (режим «Unset»). **Введите четырехзначный технический код и нажмите клавишу «PROG»** (заводской код «1234»). Индикаторы всех зон загорятся. Различные опции системы программируются набором двузначного кода функции. Таким образом, процесс программирования зависит от опций, выбранных в соответствии с нижеуказанными рекомендациями.

**Достаточно только один раз вводить четырехзначный технический код и за ним нажать клавишу "PROG"**, так как после программирования отдельной функции система автоматически возвращается в программное меню, освобождая доступ к следующему программному режиму.

#### Примечание:

1. Для прерывания программирования и сохранения прежних данных на любом этапе нажмите клавишу «RESET». Система вернется в программное меню.
2. 24 часовые зоны (Пожар, Паника и Тампер) отключаются, когда в программном меню входят через инженерный код.
3. Для выхода из программного меню нажмите клавишу «RESET».
4. Программы сохраняются даже в случае полного отключения питания.

### 2.2 Программирование различных опций системы

Имеются три группы функций, позволяющих контролировать работу системы в различных режимах.

#### 2.2.1 Программирование нулевой группы опций системы - код функции "0 0"

Находясь в программном меню, **введите комбинацию «0 0»**. На пульте управления загорятся индикаторы зон, номера которых соответствуют выбранным ранее функциям. **Нажмите кнопку(и), номер(а) которой(ых) соответствует(ют) номеру(ам) функции(ий), которую(ые) Вы хотите запрограммировать или исключить. Нажмите клавишу "PROG"**. Прозвучит сигнал, подтверждающий, что новые опции приняты системой. Система автоматически вернется в программное меню, индикаторы всех зон загорятся.

**Опция 1** Отключение срабатывания строба вместе с сиреной.

**Опция 2** Кнопка паники на клавиатуре (одновременное нажатие кнопок «3» и «9» вызывает сработку «Паника»).

**Опция 3** Установка одной кнопкой.

**Опция 4** Тихое подтверждение частичной установки системы на охрану.

**Опция 5** Запрос регламента EN 50131-1.

**Опция 6** Временное ограничение технического доступа.

**Опция 7** Кнопка сброса отменяет установку.

**Опция 8** Старое звучание Veritas.

#### Примечание:

1. Установка на охрану одной кнопкой (**Опция 3**) позволяет ставить систему на полную или частичную установку простым нажатием кнопок «FULL» или «PART» без предварительного ввода кода пользователя.
2. Запрос регламента EN 50131-1 (**Опция 5**) ведет к возникновению следующих свойств:
  - для сброса тревоги необходим ввод (т.е. время задержки тревоги при входе) становится с 30 секундной задержкой, в течение которой выходы порта коммуникатора заблокированы и внешняя сирена не включается (т.е. реакция внешней сирены и строба на тревогу задерживается на 30 секунд);
  - при снятии системы с охраны лампочка снятия погаснет через 30 секунд;
  - при снятии исключенные из списка зоны восстанавливаются.
3. Если выбрана Опция 6, контрольная панель будет воспринимать код инженера, только в течение 30 секунд после снятия системы с охраны (так же как и в Опции 5, индикатор снятия системы с охраны будет гореть 30 секунд).
4. Опция 7 позволяет сбросить систему просто нажатием кнопки «RESET». Это особенно полезно, когда выбрана Опция 3 (постановка на охрану одной кнопкой), то может использоваться и независимо.
5. Тихое звуковое подтверждение частичной установки (Опция 4) будет работать, только если также выбрана Опция «Тихая частичная установка» (Раздел 2.2.2)

#### 2.2.2 Первая группа опций системы – код функции «0 1»

Находясь в программном меню, **введите комбинацию «0 1»**. На пульте управления загорятся индикаторы зон, номера которых соответствуют выбранным ранее функциям. **Нажмите кнопку(и), номер(а) которой(ых) соответствует(ют) номеру(ам) функции(ий), которую(ые) Вы хотите запрограммировать или исключить. Нажмите клавишу "PROG"**. Прозвучит сигнал, подтверждающий, что новые опции приняты системой. Система автоматически вернется в программное меню, индикаторы всех зон загорятся.

**Опция 1** При срабатывании общей системы вмешательства (**Tamper**), когда система снята с охраны (режим «Unset»), активизируются только внутренние сирены.

**Опция 2** При любом срабатывании в режиме частичной установки системы на охрану активизируются только внутренние сирены.

**Опция 3** При срабатывании общей системы вмешательства (**Tamper**) в режиме частичной установки системы на охрану активизируются только внутренние сирены.

**Опция 4** «Тихий» режим частичной установки системы на охрану (отсутствие сигнала выхода).

**Опция 5** Максимальная громкость звука.

**Опция 6** Изменение полярности выхода на сирену (клемма В).

**Опция 7** Установка системы на охрану закрытием последней двери (система встаёт на охрану через 3 сек после закрытия последней двери).

**Опция 8** Отпирание технического кода (перезагрузка заводских программ устанавливает технический код по умолчанию).

**Примечание:**

1. Если выбрана Опция 8 (индикатор 8-ой зоны включен) – перезагрузка заводских установок вернет заводской инженерный код (1 2 3 4). Если Опция 8 не выбрана (индикатор 8-ой зоны включен) – тогда перезагрузка системы не вызывает возврата заводского технического кода.
2. Фирма – производитель не берет на себя никаких обязательств по открыванию закрытого технического кода, который был утерян.

### 2.2.3 Вторая группа опций системы - код функции "0 2"

Находясь в программном меню, **введите комбинацию «0 2»**. На пульте управления загорятся индикаторы зон, номера которых соответствуют выбранному ранее опциям. **Нажмите кнопку(и), номер(а) которой(ых) соответствует(ют) номеру(ам) опции(ий), которую(ые) Вы хотите запрограммировать или исключить. Нажмите клавишу "PROG"**. Прозвучит сигнал, подтверждающий, что новые опции приняты системой. Система автоматически вернется в программное меню, индикаторы всех зон загорятся.

**Опция 1** Техническая перезагрузка системы (после любого срабатывания для перезагрузки системы необходимо вводить технический код).

**Опция 2** Техническая перезагрузка после срабатывания "Тампер" (после срабатывания общей системы вмешательства для перезагрузки системы необходимо вводить технический код).

**Опция 3** Исключить возможность пропуска зоны общей системы вмешательства при установке системы на охрану.

**Опция 4** Срабатывание "Тампер" клавиатуры в случае 16 неверных нажатий на клавиши клавиатуры, когда система не стоит на охране (режим «Unset»).

**Опция 5** Защита от подбора кодов методом случайных чисел.

**Опция 6** Дистанционная постановка системы на охрану (Раздел 2.9).

**Опция 7** Мигание строба в режиме полной установки системы на охрану.

**Опция 8** Изменение полярности переключаемого положительного выхода SW+ (off = нет, on = есть).

### 2.2.4 Третья группа опций системы - код функции "0 3"

Находясь в программном меню, **введите комбинацию «0 3»**. На пульте управления загорятся индикаторы зон, номера которых соответствуют выбранным ранее опциям. **Нажмите кнопку(и), номер(а) которой(ых) соответствует(ют) номеру(ам) опции(ий), которую(ые) Вы хотите запрограммировать или исключить. Нажмите клавишу "PROG"**. Прозвучит сигнал, подтверждающий, что новые опции приняты системой. Система автоматически вернется в программное меню, индикаторы всех зон загорятся.

**Опция 1** Частота электрической сети  $\approx 220$  (off = 50Гц, on = 60Гц).

**Опция 2** Сработка тампера при коротком замыкании зоны.

**Опция 3** Сработка тампера при обрыве зоны.

**Опция 4** Технический сброс при неисправности питания.

**Опция 5** Включение ежедневного тестирования аккумулятора (если поддерживается).

**Опция 6** Технический сброс в случае неудачи ежедневного тестирования аккумулятора.

**Опция 7** Автоматическое исключение зон по тревоге.

**Опция 8** Автоматическое исключение зоны «ключ» из контроля оконечного сопротивления цепи.

**Примечание:**

1. Если выбрана неправильная частота сети питания, панель будет сигнализировать об отсутствии питания.
2. Опция 7 будет предотвращать многократную сработку системы от одной и той же зоны. это не должно использоваться, если выбраны не запирающиеся выходы коммуникатора (Раздел 2.17.1).
3. Опция 8 предотвращает при не использовании зоны «ключ» сработку системы контроля оконечного сопротивления этой зоны.

### 2.2.5 Технический сброс

Следующие события могут быть запрограммированы на запрос сброса техническим кодом в случае их возникновения.

- любая тревога (Раздел 2.2.3);
- сработка системы тампера (Раздел 2.2.3);
- неисправность питания (Раздел 2.2.4);
- истечение срока сервисного таймера №3 (Раздел 2.12.5);

Требование технического кода на сброс предотвратит возможность перезагрузки системы пользователем. Снять систему при запросе технического кода можно:

- введя технический код;
- введя спец-код сброса (если он выбран – Раздел 2.2.3)
- при помощи удаленного сброса (если выбран – Раздел 2.17.1)

Требование технического кода на сброс не является путем для снятия системы с охраны. Одновременно требуется введение пользовательского кода. Сброс пользователем выполняется так:

- нажмите «RESET» (если только не выбрано требование регламента EN 50131-1 в Раздел 2.2.1);
- введите код пользователя

**Примечание:**

1. Когда для сброса системы требуется введение технического кода, пользователь может отключить сирену и строб, но не сможет сбросить систему.
2. Ввод спец - кода и удаленный сброс при требовании технического кода на сброс. Они не будут работать до тех пор, пока не выбрано хотя бы одно требование на технический сброс.
3. Если выбран RNRR (спец - код) (иногда называемый анти – код для сброса) тогда:
  - а) Когда требуется инженерный код для сброса системы, индикаторы зон будут высвечивать случайный четырехзначный цифровой код. Каждая цифра будет моргать по очереди и затем делать паузу перед повтором. Программное обеспечение от фирмы – производителя при введении этого случайного кода выдает четырехзначный код, который должен быть введен для снятия системы, после чего система может быть снята обычным способом. Анти – кодовое программное обеспечение для IBM PC поставляется фирмой Техесоп.
  - б) Пользователь может нажать кнопку "RESET" для переключения между дисплеем случайного кода и тревожным дисплеем.
  - в) Инструкция пользователя имеет раздел для записи телефонного номера, где пользователь может получить анти – код.
  - г) Сброс кодом случайных чисел отвечает требованием NACP 10, параграф 2, Раздел 11.2B.

## 2.2.6 Кнопка на установку

Функция нажатия кнопки для установки системы на охрану предназначена для предотвращения сработки системы из-за ошибки пользователя при полной постановке. Пользователь выполняет обычную процедуру постановки на охрану и покидает охраняемый объект. Однако, для того, чтобы система встала на охрану необходимо будет нажать внешнюю кнопку установки на охрану.

### Примечание:

1. Тип зоны для зоны, подключенной к внешней кнопке для установки, должен быть задан как «зона дистанционной установки» (Раздел 2.10)
  - а) Если эта зона стоит в режиме звукового оповещения (см. Инструкцию пользователя), тогда кнопка может быть также использована в качестве кнопки дверного звонка.
  - б) Если используется нормально – разомкнутая кнопка, тогда зона должна быть инвертирована для работы с нормально – разомкнутыми устройствами (Раздел 2.15.7).
  - в) Внешняя кнопка должна быть влагонепроницаема, если только она не расположена под навесом.
2. Режим «дистанционной постановки» не работает в режиме частичной установки.
3. Режим «дистанционной постановки» отвечает требованиям НАСП 14, параграф 2, Раздел 2.1.2.

## 2.3 Программирование количества повторных установок системы на охрану - код функции «04»

Находясь в программном меню, нажмите комбинацию «04». Индикаторы всех зон погаснут. **Введите необходимое двузначное число повторных установок системы на охрану** (например: для трех активизаций системы введите комбинацию «03»). При введении первой цифры загорится индикатор первой зоны. При введении второй цифры загорится индикатор второй зоны. Нажмите клавишу «PROG». Прозвучит сигнал, подтверждающий, что система приняла новое число повторных установок системы на охрану. Система автоматически вернется в программное меню, индикаторы всех зон загорятся.

### Примечание:

1. Общее число срабатываний системы будет всегда на одно число больше, чем общее число повторных установок системы на охрану.

## 2.4 Проверка сирен и строба и положительного выхода SW+ - код функции «05»

Находясь в программном меню, нажмите комбинацию «05». Индикаторы всех зон погаснут.

**Нажмите клавишу "6"** включение режима отключения сработки сирены при вскрытии ее корпуса.  
**Нажмите клавишу "5"** для задействия выхода SW+.  
**Нажмите клавишу «4»** для включения внутреннего динамика на высокий уровень громкости сигнала тревоги.  
**Нажмите клавишу «3»** для включения внутреннего динамика на низкий уровень громкости сигнала тревоги.  
**Нажмите клавишу «2»** для включения строба.  
**Нажмите клавишу «1»** для включения внешней сирены.  
**Нажмите клавишу «0»** для выключения всех устройств, перечисленных выше.

### Примечание:

1. Индикатор зоны, соответствующей вводимой опции при вводе будет включен.
2. Внешняя сирена от фирмы «Техесот» обладает уникальным, запатентованным режимом «Технического отключения», который отключает самоактивацию сирены при вскрытии корпуса для обслуживания. Выбор опции «6» приведет к тому, что во время ее установки выход строба сирены выдает три сигнала пульсации, включив этим режим, отключается сработка сирены при вскрытии. Индикатор второй зоны будет моргать, отображая пульсацию строба, после чего индикатор «6» зоны загорится, отображая выбор Опции 6 (Подробнее смотрите инструкцию сирены). Нажмите клавишу «RESET» для возврата в программное меню. Все индикаторы зон загорятся.

## 2.5 Проверка методом «обхода» - код функции «0 6», «1 9»

Контрольная панель имеет два режима методом обхода, закрытий и открытий. Во время теста, если хотя бы одна зона открыта, соответствующий индикатор зоны будет гореть. Когда зоны закрыты, индикаторы зон не будут гореть в незакрытом тесте, но в закрытом тесте останутся гореть.

Из программного меню, нажмите комбинацию «06» для выбора открытого тестирования, или «19» для выбора открытого теста. Изначально все индикаторы зон будут погашены и контрольная панель будет издавать звук выхода. Если какая-либо зона нарушена, на пульте управления загорится индикатор соответствующей зоны. В дополнении к этому, в панели управления прозвучит серия коротких сигналов, количество которых соответствует номеру нарушенной зоны (например: один сигнал - 1-ая зона, два сигнала - 2-ая зона, и т.д.). Если нарушено несколько зон, система сообщит о той зоне, номер которой больше (например: если нарушены 2-ая и 6-ая зоны, прозвучат 6 коротких сигналов).

Произведите проверку таким образом, чтобы проконтролировать работу каждого устройства обнаружения системы по очереди и проследить, чтобы пульт управления фиксировал нарушение именно в той зоне, которая нарушена.

Если индикатор "TAMPER" горит и в пульте управления звучит сигнал из девяти гудков, то расширенный показ выявит больше информации об источнике ошибки. Для перехода из режима расширенного показа в режим нормального показа **нажмите клавишу "ОМІТ"**. При работе в режиме расширенного показа индикатор "UNSET" выключен. В режиме расширенного показа индикаторы зон распознаются следующим образом:

Номер индикатора зоны	Описание неисправности
1	Тампер сирены (включая общую систему вмешательства)
2	Не используется
3	Тампер крышки (включая тампер крышки датчиков)
4	Нарушение телефонной линии
5	Отключение выносной клавиатуры
6	Не используется
7	Не используется
8	Неисправность оконечного сопротивления линии

Для выхода из режима нажмите клавишу «RESET». После этого система автоматически вернется в программное меню, индикаторы всех зон загорятся.

**Примечание:**

1. Зоны, задействованные в режиме "тихого персонального нападения", загорятся на дисплее, если вы вошли в режим "обхода" с помощью технического кода.

**2.6 Повторная загрузка программ, установленных на заводе-изготовителе - код функции «07»**

Находясь в программном меню, нажмите комбинацию «07». Индикаторы всех зон погаснут. Нажмите клавишу «PROG». Прозвучит сигнал, подтверждающий, что программы, установленные на заводе-изготовителе, снова загружены в Энергонезависимую Память. После этого система автоматически вернется в программное меню, индикаторы всех зон загорятся.

Если технический код потерян и не был заперт (Раздел 2.2.1), **полностью отключите питание от системы** (сеть и аккумуляторную батарею).

**Затем подключите питание к системе заново.** Все индикаторы зон будут гореть в течение 5-ти секунд.

**Нажмите клавишу «RESET» до того, как индикаторы погаснут.** Программы, загруженные на заводе, теперь находятся в Энергонезависимой Памяти.

**Примечание:**

1. **Отпирание запертого и потерянного технического кода является предметом специальной перезагрузки завода-изготовителя!!!**
2. Повторная загрузка заводских программ приведет к потере записанных событий (Раздел 2.14.1).
3. Система будет мигать каждый раз, когда пружина тампера крышки панели нажимается и отпускается в течение первых десяти секунд после подачи питания.

**2.7 Программирование опций управляющего положительного выхода - код функции «08»**

Данный режим необходим для программирования появления напряжения +12В на выводе SW+ в зависимости от программы. Позволяет управлять дозвонивателями, электромагнитными замками и т.д.

Находясь в программном меню, **введите комбинацию «08».** На пульте управления загорятся индикаторы зон, номера которых соответствуют выбранным ранее опциям. **Нажмите номер нужной опции из приведенного ниже списка. Нажмите клавишу "PROG".** Прозвучит сигнал, подтверждающий, что новая опция управляющего положительного выхода принята системой. Система автоматически перейдет в программное меню, и все индикаторы зон загорятся.

Номер опции	Опция SW+
1	Появляется при установке на охрану
2	Появляется при срабатывании системы
3	Появляется при срабатывании датчика удара
4	Появляется при нарушении тампера
5	Обрыв главной линии
6	Установка положительного сигнала на сброс запираемого датчика (для запирающихся датчиков)
7	Тест системы методом обхода

Если к одной зоне подключается несколько устройств, тогда:

- запираемые датчики будут показывать, какой из датчиков сработал во время тревоги;
  - детекторы (FTA) – «первый по тревоге» - будут показывать, какой датчик вызвал сработку системы, а какие сработали во время тревоги
- Опция 3 типично может быть использована для применения со старыми моделями вибрационных датчиков, которые не имеют запирающего входа и должны быть отключены по питанию для снятия запертого индикатора. В таком случае индикаторы должны запитываться от вывода SW+.

**Примечание:**

1. Если выбрана одна из Опций, которая относится к сбросу запирающихся датчиков (2, 3 или 6), пользователь может сбросить индикацию запертых датчиков, введя свой код и затем нажать «RESET».
2. SW+ вывод является управляющим выводом и не может быть использован как источник питания. Если датчики запитываются от вывода SW+, тогда положительный вывод датчика +Ve подключается к AUX+ на панели, а –Ve датчика к SW+. После этого бывает необходимо инвертировать вывод SW+ (Раздел 2.2.3).

**2.8 Подключение выносной клавиатуры - код функции «09»**

Находясь в программном меню, нажмите комбинацию «09». В начале индикаторы всех зон погаснут. Пульт управления станет просматривать адреса выносных клавиатур от 1 до 6. При обнаружении каждой клавиатуры пульт управления запишет ее и загорится индикатор зоны, номер которой соответствует адресу клавиатуры. Когда установка будет завершена, нажмите клавишу «RESET». После этого система автоматически вернется в программное меню, индикаторы всех зон загорятся.

**Примечание:**

1. При подключении выносной клавиатуры к панели полностью отключите питание (батарея, сеть) от системы.
2. Установка адресов выносной клавиатуры описана в инструкции по выносной клавиатуре.
3. Никогда не подключайте две клавиатуры по одному и тому же адресу.

**2.9 Программирование свойства датчиков – код функции «10»**

Некоторые датчики от фирмы Техесом имеют одно или более программируемых свойств, которые могут быть выбраны, или отключены при помощи пульсаций на вывод SW+ определенное число раз. Ниже приводятся некоторые Опции, отвечающие за различные свойства, которые активируются соответствующим числом пульсаций, которые повторяются при подключении панели к питанию.

Опция	Число пульсаций	Соответствующий индикатор зоны
0	0 (нет) пульсаций	Нет (все потушены)
1	4	Z1
2	5	Z2
3	6	Z3
4	7	Z4
5	8	Z5

6	9	Z6
7	10	Z7
8	11	Z8
9	12	Тампер

Из программного меню введите «10». Индикаторы зон, соответствующие ранее выбранным опциям загорятся. Нажмите номер, требуемый опции. **Нажмите клавишу «PROG».** Индикатор зоны будет моргать в соответствии пульсациям на SW+, после чего система звуковым сигналом подтвердит принятие новой опции. После чего система автоматически вернется в программное меню и загорятся все индикаторы зон.

## 2.10 Типы зоны

Тип зоны определяет, как система будет реагировать на открытие зоны.

### 2.10.1 Описание типов зон

Veritas поддерживает 8 типов зон, которые описываются в следующих разделах.

#### 2.10.1.1 Дистанционная постановка системы на охрану - тип 1

Функция нажатия кнопки для установки системы на охрану предназначена для предотвращения сработки системы из-за ошибки пользователя при полной постановке. Пользователь выполняет обычную процедуру постановки на охрану и покидает охраняемый объект. Однако, для того, чтобы система встала на охрану необходимо будет нажать внешнюю кнопку установки на охрану.

##### Примечание:

1. Тип зоны для зоны, подключенной к внешней кнопке для установки, должен быть задан как «зона дистанционной установки» (Раздел 2.10)
  - а) Если эта зона стоит в режиме звукового оповещения (см. Инструкцию пользователя), тогда кнопка может быть также использована в качестве кнопки дверного звонка.
  - б) Если используется нормально – разомкнутая кнопка, тогда зона должна быть инвертирована для работы с нормально – разомкнутыми устройствами (Раздел 2.15.7).
  - в) Внешняя кнопка должна быть влагонепроницаема, если только она не расположена под навесом.
2. Режим «дистанционной постановки» не работает в режиме частичной установки.
3. Режим «дистанционной постановки» отвечает требованиям NACP 14, параграф 2, Раздел 2.1.2.

#### 2.10.1.2 Запрещенный вход - тип 2

Под «**Запрещенным входом**» иногда имеется в виду «промежуточный вход» или «проход». Вход в зону такого типа, когда пульт управления стоит на охране, вызовет сигнал тревоги. Когда система начала работать в режиме «Вход» (в помещение уже вошли), нарушение зоны с этим типом будет игнорироваться. Типичное применение - холл с установленными ИК - датчиками и магнитными контактами.

#### 2.10.1.3 Охрана - тип 3

Зона «**Охрана**» иногда называется зоной вторжения. Вход в зону такого типа, когда пульт управления стоит на охране, вызовет сигнал тревоги. Когда пульт управления не стоит на охране (режим "Unset"), нарушение зоны с этим типом будет игнорироваться. В типичных системах чаще всего применяются зоны такого типа.

#### 2.10.1.4 Пожар - тип 4

Этот тип зоны специально разработан для дымовых датчиков. Зоны такого типа контролируются постоянно, даже когда пульт управления не стоит на охране (режим "Unset"). Если произошла активация зоны, внутренний динамик панели управления будет издавать особый сигнал пожара. В дополнении к этому, внешняя сирена будет воспроизводить звуковой сигнал в импульсном режиме, отличающемся от постоянного звукового сигнала при обычной тревоге. **Необходимо обеспечить, чтобы зона этого типа не была исключена в режиме частичной установки системы на охрану.**

#### 2.10.1.5 Вмешательство «Тампер» - тип 5

Зоны такого типа контролируются постоянно, даже когда пульт управления не стоит на охране (режим "Unset"). Если зона нарушена, незамедлительно прозвучит сигнал тревоги. Общая система вмешательства установлена на зоне данного типа. **Необходимо обеспечить, чтобы зона этого типа не была исключена в режиме частичной установки системы на охрану.**

##### Примечание:

1. Программирование опций системы 1, 2, 3 (Раздел 2.2.1) позволяет ограничить реакцию на вмешательство звуковым сигналом внутренней сирены, если система находится в режиме полной или частичной установки.

#### 2.10.1.6 Вход / Выход - тип 6

Вход в эту зону, когда система стоит на охране, переведет панель управления в режим «Вход». Типичное применение - холл с установленными ИК - датчиками, но без магнитных контактов на фасадной двери.

##### Примечание:

1. Опция "установка системы на охрану закрытием последней двери" (Раздел 2.2.1) уменьшит время выхода до трех секунд, когда зона "вход/выход" закрывается в режиме выхода. Этот режим обычно используется, когда на фасадной двери имеется магнитный контакт.

#### 2.10.1.7 Персональное нападение (паника) - тип 7

Этот тип зоны применяется для кнопок «паника». Зона такого типа контролируется постоянно, даже когда панель управления отключена, и система не стоит на охране. В случае нарушения зоны прозвучит сигнал тревоги, как от внешних, так и от внутренних сирен. **Необходимо обеспечить, чтобы зона этого типа не была исключена в режиме частичной установки системы на охрану.**

##### Примечание:

1. Функция «тихого персонального нападения» (Раздел 2.14.1, опция 7) видоизменит эту зону и придаст ей функцию «тюрьма», т.е. не последует ни звуковой, ни световой реакции при нарушении данной зоны. Произойдет лишь активизация канала «тюрьма» на коммуникационном интерфейсе.

#### 2.10.1.8 Открытие / закрытие зоны «ключом» - тип 8

Данный тип зоны создан специально для возможности дистанционного снятия панели с охраны (открытие, закрытие). Открытие/закрытие данной зоны производится замыканием / размыканием ее при помощи «ключа». Позволяет использовать замки с контроллером (магнитные карточки, кодовые ключи и др.). Открытие/закрытие данной зоны не вызывает тревоги, а сопровождается соответственно включением/отключением зеленого светового индикатора на панели управления.

Зоны, имеющие данный тип, контролируются постоянно. Открытие/закрытие данной зоны осуществляется независимо от состояния других зон. Система может ставиться на охрану, может быть снята с охраны или перезагружена. **Убедитесь, что этот тип зоны не исключен в режиме частичной установки системы на охрану.**

#### Примечание:

1. При использовании зоны данного типа убедитесь, что 24-часовые зоны работают исправно.

#### 2.10.2 Программирование типов зон

Каждая зона может быть запрограммирована любым типом, как в режиме полной установки системы на охрану, так и в режиме частичной установки. А также, каждая зона может быть запрограммирована одним и тем же типом зоны при полной и частичной установке.

Номер типа	Тип зоны
1	Дистанционная установка системы на охрану
2	Запрещенный вход
3	Охрана
4	Пожар
5	Вмешательство
6	Вход / выход
7	Персональное нападение (Паника)
8	Открытие / закрытие зоны «ключом»

Для программирования типа зоны в режиме полной установки системы на охрану нажмите клавишу «1» и клавишу, соответствующую номеру зоны. Загорится индикатор, номер которого соответствует номеру типа выбранной зоны. **Нажмите клавишу, соответствующую номеру нужного типа зоны. Нажмите клавишу «PROG».** Прозвучит сигнал, подтверждающий, что новый тип зоны системой принят. После этого система автоматически вернется в программное меню, индикаторы всех зон загорятся.

Например, запрограммируем зону 7 как зону охраны. Для этого нажмем комбинацию "1" "7" , клавишу «3» и «PROG».

- «1» - программирование типов зон
- «7» - номер программируемой зоны
- «3» - тип зоны

#### Примечание:

1. Зоны часто называют по их типу. Например: зона «Паники» называется зоной «Паники»

#### 2.10.3 24 часовые зоны

24 часовые зоны (Пожар, Паника и Тампер), зона «ключ» и зона «Кнопки дистанционной постановки» должны наблюдаться постоянно.

Если зона исключается из охраны (ОМП) система больше не контролирует эту зону. Полная и частичная установки (Раздел 2.15) обеспечены автоматическим исключением зон, когда система ставится на охрану. Однажды исключенная зона не включается до следующей постановки. Поэтому важно проверить, что 24 часовые зоны (Пожар, Паника и Тампер), зона «Ключ» и зона дистанционной постановки на охрану, не исключены не из списка полной установки, не из списков частичной установки.

Система может быть запрограммирована для автоматического преобразования типа зоны в любой тип трех: Вход/выход, Проходная, Охрана, в выбранном списке частичной установки. (Раздел 2.11) преобразование будет существовать до момента снятия системы. Важно убедиться, что 24 часовые зоны (Пожар, Паника и Тампер), зона «ключ» и зона «Кнопки дистанционной постановки» не включены ни в один из преобразуемых списков.

#### Примечание:

1. Если выбрана опция запроса регламента EN 50131-1 исключенные зоны снова будут включены при следующем снятии системы.
2. Когда подключается к 24 часовая зона (Пожар, Паника и Тампер), такие как Кнопка Паники, при использовании системы контроля оконечного сопротивления, порой удобнее размещать резистор внутри панели, а не во внешнем датчике.

#### 2.11 Программирование списка преобразования зон

Veritas обладает способностью преобразовывать тип любой зоны в любой из трех (зона Входа/выхода, Проходная зона, Охрана) при выборе частичной установки. Преобразование будет осуществляться до тех пор, пока система не снимется с охраны.

24 часовые зоны (Пожар, Паника и Тампер), зона «ключ» и зона «Кнопки дистанционной постановки» должны наблюдаться постоянно, и не должны быть включены ни в один из списков преобразования.

##### 2.11.1 Программирование частичных установок, в которых происходит преобразование зон «20»

Эта опция определяет частичные установки, в которых осуществляется преобразование типов зон.

Для программирования частичных установок, в которых происходит преобразование типов зон, введите «20». Индикаторы номеров частичных установок, в которых осуществляется преобразование (если они были выбраны до этого) будут гореть. Нажмите соответствующие кнопки номеров частичной установки, которые должны быть включены или исключены. Затем нажмите «PROG». Система звуковым сигналом подтвердит принятие нового списка и автоматически вернется в программное меню. Индикаторы всех зон загорятся.

##### 2.11.2 Программирование преобразования зон в зону «Вход/выход»

Этот список определяет зоны, которые при частичной установке включенной в список преобразований будут преобразовываться в зоны Вход/выход.

Для программирования списка преобразования в зону Вход/выход введите «21». Индикаторы ранее внесенных в этот список зон будут гореть. Нажмите соответствующие кнопки номеров для включения или исключения зон из списка. Затем нажмите «PROG». Система звуковым сигналом подтвердит принятие нового списка и автоматически вернется в программное меню. Индикаторы всех зон загорятся.

### 2.11.3 Программирование списка преобразования зон в Проходную зону

Этот список определяет зоны, которые при частичной установке включенной в список преобразований будут преобразовываться в Проходную зону.

Для программирования списка преобразования в Проходную зону введите «22». Индикаторы ранее внесенных в этот список зон будут гореть. Нажмите соответствующие кнопки номеров для включения или исключения зон из списка. Затем нажмите «PROG». Система звуковым сигналом подтвердит принятие нового списка и автоматически вернется в программное меню. Индикаторы всех зон загорятся.

### 2.11.4 Программирование списка преобразования в Охранную зону

Этот список определяет зоны, которые при частичной установке включенной в список преобразований будут преобразовываться в Охранную зону.

Для программирования списка преобразования в Охранную зону введите «23». Индикаторы ранее внесенных в этот список зон будут гореть. Нажмите соответствующие кнопки номеров для включения или исключения зон из списка. Затем нажмите «PROG». Система звуковым сигналом подтвердит принятие нового списка и автоматически вернется в программное меню. Индикаторы всех зон загорятся.

## 2.12 Программирование сервисного таймера

Veritas обладает тремя сервисными таймерами, предназначенными поддерживать соблюдения договора по обслуживанию системы.

- Любой один, любые два или все три таймера могут быть запрограммированы на одно или разное время. Существующие установки сервисных таймеров снимаются автоматически при вводе инженерного кода.

### Примечание:

- Для начала необходимо ввести правильную текущую дату («25» и время «26») для нормальной работы системы.
- Программирование сервисных таймеров невозможно, пока не задана текущая дата «25».
- Пользователь может выключить звук вообще или на индивидуальных зонах, но где он выбран, звук будет оставаться высоким до перепрограммирования инженером.
- Если панель полностью обеспечивается, она запишет время отключения питания в энергонезависимую память, и при подключение начнет отсчет от этого места. Однако, эта опция может быть отключена выбором автоматической перезагрузки (Опция 4 раздел 2.2.4)
- Когда истечет срок третьего сервисного таймера, он отключит звук.

### 2.12.1 Программирование даты - код функции " 2 5 "

Находясь в программном меню, наберите комбинацию "9 1". Индикаторы всех зон погаснут. **Введите текущую дату в виде шестизначного числа [ день ] [ день ] [ месяц ] [ месяц ] [ год ] [ год ]** (например: чтобы запрограммировать 1-е июня 1998 года введите "01" "06" "98"). Световые индикаторы зон 1, 2, 3, 4, 5 и 6 загорятся по очереди по мере введения каждого из чисел новой даты. **Нажмите клавишу "PROG"**. Система издаст звуковой сигнал, подтверждающий, что новая дата принята. После этого система автоматически вернется в программное меню, и индикаторы всех зон загорятся.

### 2.12.2 Программирование времени - код функции " 2 6 "

Находясь в программном меню, наберите комбинацию "2 6". Индикаторы всех зон погаснут. **Введите текущее время в виде шестизначного числа [ час ] [ час ] [ минута ] [ минута ] [ секунда ] [ секунда ]** 24 - часового формата (например: чтобы запрограммировать 14 часов 07 минут 03 секунды введите "14" "07" "03"). Световые индикаторы зон 1, 2, 3, 4, 5 и 6 загорятся по очереди по мере введения каждого из чисел нового времени. **Нажмите клавишу "PROG"**. Система издаст звуковой сигнал, подтверждающий, что новое время принято. После этого система автоматически вернется в программное меню, и индикаторы всех зон загорятся.

### 2.12.3 Программирование первого сервисного таймера (напоминание) - код функции " 2 7 "

Находясь в программном меню, наберите комбинацию "2 7". Индикаторы всех зон погаснут. **Введите дату первого сервисного таймера (напоминание) в виде шестизначного числа [ день ] [ день ] [ месяц ] [ месяц ] [ год ] [ год ]** (например: чтобы запрограммировать 1-е апреля 1999 года введите "01" "04" "99"). Световые индикаторы зон 1, 2, 3, 4, 5 и 6 загорятся по очереди по мере введения каждого из чисел новой даты. **Нажмите клавишу "PROG"**. Система издаст звуковой сигнал, подтверждающий, что новая дата принята. После этого система автоматически вернется в программное меню, и индикаторы всех зон загорятся.

### 2.12.4 Программирование второго сервисного таймера (помеха) - код функции " 2 8 "

Находясь в программном меню, наберите комбинацию "2 8". Индикаторы всех зон погаснут. **Введите дату второго сервисного таймера (помеха) в виде шестизначного числа [ день ] [ день ] [ месяц ] [ месяц ] [ год ] [ год ]** (например: чтобы запрограммировать 25-е декабря 2000 года введите "25" "12" "00"). Световые индикаторы зон 1, 2, 3, 4, 5 и 6 загорятся по очереди по мере введения каждого из чисел новой даты. **Нажмите клавишу "PROG"**. Система издаст звуковой сигнал, подтверждающий, что новая дата принята. После этого система автоматически вернется в программное меню, и индикаторы всех зон загорятся.

### 2.12.5 Программирование третьего сервисного таймера (запирание) - код функции " 2 9 "

Находясь в программном меню, наберите комбинацию "2 9". Индикаторы всех зон погаснут. **Введите дату третьего сервисного таймера (запирание) в виде шестизначного числа [ день ] [ день ] [ месяц ] [ месяц ] [ год ] [ год ]** (например: чтобы запрограммировать 1-е января 2001 года введите "01" "01" "01"). Световые индикаторы зон 1, 2, 3, 4, 5 и 6 загорятся по очереди по мере введения каждого из чисел новой даты. **Нажмите клавишу "PROG"**. Система издаст звуковой сигнал, подтверждающий, что новая дата принята. После этого система автоматически вернется в программное меню, и индикаторы всех зон загорятся.

## 2.13 Программирование времени - «3 ?»

В данной системе предусмотрено семь вариантов «задержки времени», которые полностью программируются:

Номер	Время задержки
1	Время выхода в режиме полной установки системы на охрану (сек)

2	Время выхода в режиме частичной установки системы на охрану (сек)
3	Время входа в режиме полной установки системы на охрану (сек)
4	Время входа в режиме частичной установки системы на охрану (сек)
5	Время отключения звукового сигнала (мин)
6	Время приостановки ложного звукового сигнала в режиме частичной установки системы на охрану (сек)
7	Время задержки включения звукового сигнала (мин)
8	Время следующего нарушения (мин)

Для программирования любого из номеров времени задержки, находясь в программном меню, нажмите клавишу 3 и клавишу, соответствующую номеру нужной задержки (например: для программирования времени входа в режиме частичной установки системы на охрану введите комбинацию «3,4»). Индикаторы всех зон погаснут. Введите время задержки в виде двухзначного числа (например: для задержки времени в пять секунд, наберите комбинацию «05»). При введении первой цифры загорится индикатор зоны № 1, при введении второй цифры загорится индикатор зоны № 2. Нажмите клавишу «PROG». Прозвучит сигнал, подтверждающий, что новое время задержки принято системой. Система автоматически вернется в программное меню, и индикаторы всех зон загорятся.

#### Примечание:

1. Время задержки звукового сигнала "7" - это время между активизацией сирены и началом звукового сигнала. Время отключения звукового сигнала "5" - время, в течение которого подается звуковой сигнал.
2. Вывод L/M должен быть подключен к выводу AUX- иначе задержка внутренней сирены не работает.
3. Время приостановки ложного звукового сигнала (задержка времени № 6) используется для задержки сигнала тревоги (указывающего на открытую зону) с целью избежать тревоги, когда на пути выхода имеются датчики в режиме частичной установки системы на охрану.
4. Время вторичного вторжения «8» – это время, в течение которого открытие другой зоны. Активирует канал «Второго проникновения» на коммуникационном интерфейсе.

### 2.14 Логические события

Контрольная панель имеет память логических событий, куда заносится отчет о семи последних сработках. Индикатор зоны, которая первой вызвала тревогу, будет моргать, а индикаторы зон, открытых после, будут гореть постоянно.

#### Примечание:

1. Некоторые версии панелей Veritas разработаны с расширением и запечатлением даты и времени, 250 событий. Энергонезависимая память не может быть стерта, или изменена. Расширенный список событий доступен при использовании существующего интерфейса от фирмы Texesom.

#### 2.14.1 Очистка списка событий «4 0»

Из программного меню введите «40». Индикаторы всех зон погаснут. Нажмите клавишу «PROG». Система звуковым сигналом подтвердит очистку списка событий. После чего, система автоматически вернется в программное меню и индикаторы всех зон загорятся.

#### 2.14.2 Просмотр событий - «4 ?»

Находясь в программном меню, нажмите клавишу «4» и клавишу, номер которой соответствует номеру интересующего вас события. Событие под номером 1 соответствует последнему происшествию, событие под номером 7 соответствует первому из записанных происшествий. (Например: для просмотра предпоследнего происшествия наберите комбинацию «4,«2»). На пульте управления загорится индикатор зоны, нарушенной первой, а затем загорятся индикаторы активизировавшихся зон по порядку. Если индикатор "TAMPER" горит или мигает, с помощью расширенного показа можно найти информацию об источнике тревоги. Для сопоставления нормального и расширенного показов нажмите клавишу "OMT". В режиме расширенного показа индикаторы зон означают следующее:

Номер индикатора	Источник тревоги
1	Тампер звукового сигнала (включая общую систему вмешательства)
2	Неисправность источника питания
3	Тампер крышки (включая тампер крышки выносной клавиатуры)
4	Неисправность телефонной линии
5	Обрыв линии выносной клавиатуры
6	Перезагрузка выносной клавиатуры
7	Ввод кода Паники
8	Неисправность оконечного сопротивления

Нажмите клавишу «RESET». Система автоматически вернется в программное меню, все индикаторы зон загорятся.

### 2.15 Программирование списков

Система имеет список полной установки, четыре списка частичной установки, список звучания, список двойного стука, список разрешения на исключение зон. Все списки программируемы 24 часовые зоны (Пожар, Паника и Тампер), зона «Ключ» и «Зона дистанционной установки на охрану» должны быть под постоянным контролем, и не исключаться при полной или частичной установке.

#### 2.15.1 Программирование списка полной установки «5 0»

Список полной установки определяет зоны, которые будут автоматически включены, или исключены при полной установке системы на охрану. Для введения полного списка введите «5 0». Индикаторы ранее внесенных активных в полной установке зон будут гореть, (индикаторы исключенных зон будут погашены). Нажмите клавишу «PROG». Прозвучит сигнал, подтверждающий, что новый список принят системой. Система автоматически вернется в программное меню, и индикаторы всех зон загорятся.

#### 2.15.2 Программирование вариантов частичной установки системы на охрану - "5 ?"

Для того чтобы запрограммировать один из трех вариантов частичной установки нажмите "5", а затем один из номеров вариантов частичной установки "1", "2", "3" или "4" (чтобы запрограммировать вариант 2, введите "5" "2"). Индикаторы зон, задействованные в этом варианте частичной установки, загорятся (индикаторы других зон гореть не будут). Нажмите кнопки, соответствующие номерам зон, которые вы хотите исключить

или включить. **Нажмите клавишу "PROG"**. Система издаст звуковой сигнал, подтвердив, что новый вариант частичной установки воспринят. Система автоматически вернется в программное меню, индикаторы всех зон загорятся.

**Примечание:**

1. Вариант определяет зоны, которые будут автоматически включаться и исключаться, если система находится в режиме частичной установки.
2. Убедитесь, что зоны пожар, паника, тампер, дистанционная постановка система на охрану и открытие / закрытие зоны «ключом» не исключены в режиме частичной установки системы на охрану, так как это сделало бы их неактивными, когда система снята с охраны (режим «Unset»). Зоны не будут активироваться, пока не произойдет следующая перезагрузка системы или полная установка.

### 2.15.3 Программирование списка звукового подтверждения – «5 5»

Этот список определяет зоны, которые будут автоматически исключаться и включаться в режим работы звукового оповещения сработки зоны в состоянии снятой с охраны системы (Инструкция пользователя, стр.4). для программирования списка звукового оповещения введите «55». Индикаторы зон, которые будут звучать в режиме оповещения, загорятся. (Индикаторы не включенных зон гореть не будут). Нажмите соответствующие номера кнопок зон, которые включаются или исключаются. **Нажмите клавишу "PROG"**. Система издаст звуковой сигнал, подтвердив, что список принят. Система автоматически вернется в программное меню, индикаторы всех зон загорятся.

**Примечание:**

1. Описание, как установить систему в режим оповещения смотрите в Инструкции пользователя.

### 2.15.4 Программирование списка уборщицы – «5 6»

Список уборщицы определяет зоны, которые ставятся / снимаются с охраны, когда панель ставится / снимается при помощи кода «Уборщица». Для программирования этого списка введите «56». Индикаторы зон высветят текущий перечень зон в списке «Уборщица». Нажмите соответствующие кнопки номеров зон, которые необходимо включить, или исключить. **Нажмите клавишу "PROG"**. Система издаст звуковой сигнал, подтвердив, что список принят. Система автоматически вернется в программное меню, индикаторы всех зон загорятся.

### 2.15.5 Программирование списка двойного стука – «5 7»

Из программного меню введите «57». Индикаторы зон, включенных в текущий список, двойного стука загорятся. Нажмите соответствующие номера кнопок зон, которые включаются или исключаются. **Нажмите клавишу "PROG"**. Система издаст звуковой сигнал, подтвердив, что список принят. Система автоматически вернется в программное меню, индикаторы всех зон загорятся.

**Примечание:**

1. Список зон двойного стука определяет зоны, которому присваиваются характеристики зоны двойного стука.
2. Зоне присваивается статус зоны двойного стука при необходимости максимальной защиты от ложных срабатываний. Зона с этими чертами должна быть активирована дважды в течение 10 секунд или один раз дольше, чем на 10 секунд, чтобы система сработала на тревогу.
3. Тип «Двойной стук» не рекомендуется для зон «Вход/выход».
4. «Двойной стук» не работает с зонами «Дистанционной постановки» и «Ключ»
5. «Двойной стук» не должен быть установлен для зон «Пожар», «Паника» или «Тампер»

### 2.15.6 Программирование списка зон, разрешенных к использованию – «5 8»

Этот список определяет зоны, которые могут быть исключены пользователем при установке на охрану. Для программирования списка зон, разрешенных к исключению введите «58». Индикаторы зон отразят текущий список зон, разрешенных к исключению. **Нажмите клавишу "PROG"**. Система издаст звуковой сигнал, подтвердив, что список принят. Система автоматически вернется в программное меню, индикаторы всех зон загорятся.

**Примечание:**

1. Для предотвращения исключения пользователем 24 часовых зон (Пожар, Паника и Тампер) они должны быть исключены из этого списка.
2. Зоны, не включенные в список зон, размещенных на исключение, все же могут быть исключены из установки, если их убрать из списка полной или частичных установок.

### 2.15.7 Программирование списка инвертируемых зон – «5 9»

Этот список определяет зоны, которые преобразуются в нормально – разомкнутые зоны вместо нормально – замкнутых. Для программирования списка инвертируемых зон введите «59». Индикаторы зон отразят текущий список инвертируемых зон. **Нажмите клавишу "PROG"**. Система издаст звуковой сигнал, подтвердив, что список принят. Система автоматически вернется в программное меню, индикаторы всех зон загорятся.

**Примечание:**

1. Большинство датчиков являются нормально – замкнутыми (N/O).
2. Наиболее распространенным нормально – разомкнутым (N/O) сенсором является охранный коврик.

## 2.16 Коды

Veritas R8 plus может иметь до 8 кодов. Каждый из них имеет четыре характеристики:

- Владелец кода (лицо)
- Цифровой код (программируемый ( ? ? ? ? ))
- Номер кода (1-8)
- Тип кода (программируемый 1-8)

**Владелец кода** - лицо владеющее кодом

**Цифровой код** – каждый из восьми кодов имеет 4-х значный PIN (Персональный идентификационный номер), который владелец кода вводит для входа в систему.

**Номер кода** – восемь кодов определяются как коды с номером от 1 до 8. Часто номера кодов имеют обозначения, как например:

- Код номер 4, четвертый код, код 4
- Цифровой код (PIN) кода 5 обычно PIN 5
- Владелец кода номер 3 обычно Пользователь 3

**Тип кода:**

Каждый из восьми кодов имеет программируемый тип кода, который определяет поведение системы при вводе кода, и какие из опций системы доступны Владельцу этого кода. Каждый из восьми типов кода имеет присвоенный ему номер кода (1-8), который используется при программирование типов кода.

### 2.16.1 Типы кодов

Здесь приводятся восемь возможных типов кода, семь из которых могут быть кодами пользователя или инженерными кодами:

Пользовательские коды	Технические коды
Пользователь «1»	Инженер «2»
Паника «3»	Главный инженер «8»
Тихая паника «4»	
Главный пользователь «5»	
Уборщица «6»	

Коды пользователя и их тип могут быть изменены, только если в программное меню войти через код «Главного пользователя». Код «Инженер» и тип кода «Инженер» могут быть изменены, если в программное меню войти через код «Главного инженера».

#### Примечание:

1. «Главный пользователь» часто сокращается до «Хозяин», «Главный инженер» – Босс.
2. Коды обычно упоминаются по их типам собирательно. Например, коды с пользовательскими типами упоминаются как коды пользователей, а индивидуальный тип кода Паника может быть назван как код Паники.
3. Владелец кода упоминается по типу его кода. Например, владелец пользовательского кода называется «Пользователь».
4. Каждый владелец кода может менять свой (PIN) код.

Восьмой тип кода – нулевой тип. Он единственный тип, который может быть изменен, как «Главным пользователем», так и «Главным Инженером». У нулевого типа кода две функции:

1. Если код больше не требуется, его тип должен быть поменян на нулевой. Это сотрет цифровой код.
2. Для замены кода Пользователя на код инженера или обратно, он сначала должен быть поменян на нулевой код.

Далее коды Пользователя и Инженера рассмотрены детально.

### 2.16.2 Описание кодов пользователя

Тип кода определяет, как система реагирует на введение цифрового кода, к каким из опций системы имеет доступ его владелец.

#### 2.16.2.1 Описание кодов «Пользователя»

Пользователи изначально могут ставить, снимать, обеззвучивать систему по тревоге и перезагружать систему. Они не имеют доступа к программированию системы.

##### 2.16.2.1.1 Пользователь – «1»

Пользователь может ставить, снимать, обеззвучивать систему по тревоге, перезагружать систему. Кроме того, Пользователь может проверить опции системы (Раздел 2.4) и выполнить тест методом обхода (Раздел 2.5), а также просмотреть список событий (Раздел 2.14). Пользователь не может менять цифровые коды (кроме своего) и типы кодов.

##### 2.16.2.2 Громкая персональная атака – «3»

Открывает немедленную тревогу, звучащую как из внутренней, так и из наружной сирены.

##### 2.16.2.1.3 Тихая персональная атака – «4»

Этот код ведет себя также, как пользовательский код, но кроме того он активирует канал тихой персональной атаки на интерфейсе коммуникатора, для тайного вызова помощи.

##### 2.16.2.1.4 Главный пользователь – «5»

Главный пользователь может поставить, снять, обеззвучить систему при тревоге и перезагрузить систему. Кроме того, Главный пользователь может проверить выходы системы (Раздел 2.4) и выполнить тест методом обхода (Раздел 2.5), а также просмотреть список событий (Раздел 2.14). Главный пользователь может менять коды пользователей и их типы.

##### 2.16.2.1.5 Уборщица – «6»

Если система находится в полной или частичной установке, код уборщицы автоматически снимет с охраны зоны, внесенные в список Уборщицы (Раздел 2.15.4) без воздействия на остальные зоны. Кроме того, нажатие клавиши не приведет к снятию системы. Покидая объект, Уборщица должна ввести свой код и нажать FULL или PART. Кнопка OMIT отключена и предыдущая установка восстановится, независимо от того, какие кнопки были нажаты. Код Уборщицы имеет доступ к включению режима оповещения, но он не может отключить тревогу или переустановить систему.

#### Примечание:

1. Когда Уборщица ставит систему на охрану, зоны из списка Уборщицы будут моргать, указывая на то, что они в должный момент сняты с охраны, но будут снова включены. Все другие исключенные из охраны зоны (например, если система до этого была в частичной установке, а не в полной) также будут моргать, но не установятся на охрану при установке Уборщицей.
2. Код Уборщицы не должен быть использован, если в списке Уборщица нет, не одной зоны (Раздел 2.15.4).
3. Если система снята с охраны, Уборщица может ставить, снимать систему и исключать зоны.

### 2.16.2.2 Описание типов кодов инженера

Код Инженера (установщика) дает доступ к программированию системы. При помощи его нельзя снять, поставить, обеззвучить по тревоге, или перезагрузить систему.

**Примечание:**

1. 24 часовые зоны (Пожар, Паника и Тампер) отключаются, при входе в программное меню через код Инженера.
2. Использование технического кода автоматически снимает требование в технической перезагрузке системы (Раздел 2.2.5)

#### 2.16.2.2.1 Инженер – «2»

Инженер имеет доступ по всем программным опциям за исключением изменение PIN кода (кроме своего ключа) и типов кодов.

**Примечание:**

1. Инженер не может запереть, или открыть инженерный код (Раздел 2.2.2).

#### 2.16.2.2.2 Главный инженер – «8»

Главный инженер имеет доступ ко всем программным опциям и может менять коды установки и типы кодов.

### 2.16.3 Программирование кодов

#### 2.16.3.1 Программирование своего личного кода – «6 0»

Каждый владелец кода может менять свой собственный цифровой код. При снятой с охраны системе введите свой существующий код и нажмите «PROG» для доступа в программное меню. Индикаторы всех зон загорятся. Система определит владельца кода по его цифровому коду. Введите «60». Индикаторы всех зон погаснут. Введите свой новый четырехзначный цифровой код. Индикаторы зон «1», «2», «3» и «4» будут загораться по очереди при вводе каждой цифры нового кода. Нажмите «PROG». Система звуковым сигналом подтвердит принятие нового цифрового кода и вернется в программное меню. Индикаторы всех зон загорятся. Нажмите «RESET» для выхода из программного меню в режим снято. Индикаторы всех зон погаснут.

Пример: (из режима СНЯТО)

«? ? ? ?» - ваш существующий код

«PROG» – доступ в программное меню

«6 0» - задание своего личного цифрового кода

«? ? ? ?» - ваш новый код

«PROG»

«RESET» - выход из программного меню в режим СНЯТО

#### 2.16.3.2 Программирование индивидуальных кодов – «61 - 68»

Коды пользователей могут быть изменены, при входе в программное меню через код Главного пользователя (изначально 4 3 2 1). Коды установщика (инженерный или технический код) может быть изменен через код Главного инженера.

Из программного меню введите «6» и номер кода, который нужно изменить. Индикаторы всех зон погаснут. Введите новый четырехзначный код. Индикаторы зон 1, 2, 3 и 4 будут загораться по очереди при вводе каждой цифры нового кода. Затем нажмите «PROG». Система звуковым сигналом подтвердит принятие нового цифрового кода и вернется в программное меню. Индикаторы всех зон будут гореть.

Пример: (Из программного меню)

«6» – программирование цифровых кодов

«5» – код №5 (пятый код)

«? ? ? ?» - новый цифровой код

PROG

#### 2.16.3.3 Просмотр номера кода пользователя – «6 9»

Каждый владелец кода может посмотреть номер его личного кода (статус). Из режима снято введите свой цифровой код и нажмите «PROG». Индикаторы всех зон загорятся. Система определит владельца кода по его цифровому коду. Введите «69». Индикатор зоны, соответствующий номеру (статусу) введенного кода загорится, соответствие номера светодиода и статуса кода приведено в таблице типов кодов (см. ниже). Нажмите «RESET». Система вернется в программное меню и индикаторы всех зон загорятся. Нажмите «RESET» для возврата в режим СНЯТО. Индикаторы всех зон погаснут.

#### 2.16.3.4 Программирование типов кода – «7 ?»

Типы кодов пользователей могут быть изменены, только если в программное меню войти через код Главного Пользователя. Типы кодов Установщика (Инженер) могут быть изменены, только если в программное меню вошли через код Главного Инженера. Каждый тип кода имеет соответствующий порядковый номер от 1 до 8, который используется при программировании типов кодов:

Таблица типов кодов

Порядковый номер кода (светодиода)	Тип кода
1	Пользователь
2	Инженер
3	Громкая - паника (пользовательский)
4	Тихая паника (пользовательский)
5	Главный пользователь (пользовательский)
6	Уборщица (пользовательский)
7	Ноль (нулевой код)
8	Главный инженер (установщика)

Для программирования типов кодов Главного Инженера, Инженера или Нулевого кода в программное меню надо войти, введя код Главного Инженера (изначально 1 2 3 4). Находясь в программном меню нажмите «7» и номер кода, тип которого нужно изменить. Индикатор зоны соответствующий текущему номеру типа кода загорится. Нажмите соответствующий номер требуемого кода. Затем нажмите «PROG». Система звуковым сигналом подтвердит принятие нового типа кода и вернется в программное меню. Индикаторы всех зон будут гореть.

Пример: (из программного меню)

«7»	Программирование типов кода
«6»	Код №6 (шестой код)
«3»	Тип кода=Паника
PROG	

### 2.16.3.5 Просмотр своего типа кода – «7 9»

Каждый владелец кода может посмотреть свой собственный тип кода. (Иногда тип кода совпадает с номером кода, но их не надо путать. Тип кода для номера кода может многократно меняться. Например, пользователю был присвоен код №1 с типом кода «1» (Пользователь). Потом для этого пользователя №1 поменяли тип на «6» Уборщица, а спустя время на «3» паника, при этом, не меняя номер кода, а лишь его статус).

Для просмотра типа своего кода из состояния СНЯТО введите свой цифровой код и нажмите «PROG» для входа в программное меню. Индикаторы всех зон загорятся. Система определит тип кода пользователя по его цифровому коду. Введите «79». Индикатор зоны, соответствующий типу кода загорится. Нажмите «RESET». Система автоматически вернется в программное меню, и индикаторы всех зон загорятся. Нажмите «RESET» для выхода из программного меню в состояние СНЯТО. Индикаторы всех зон погаснут.

#### Примечание:

1. По соображениям безопасности, код «Тихой персональной атаки» будет отображаться как код «Пользователь».

## 2.17 Программирование опций коммуникационного интерфейса

В системе Veritas R8 Plus имеется восьмиканальный цифровой коммуникационный интерфейс, выход для контроля телефонной линии L / M и входы дистанционного сброса R / R (либо отключение сирены, либо снятие с охраны).

#### Примечание:

1. Вывод L /M должен быть подключен к выводу AUX- если не требуется, иначе функция задержки внутренней сирены не работает.

### 2.17.1 Программирование опций коммуникационного интерфейса - код функции " 8 0 "

Находясь в программном меню, введите комбинацию «8 0». На пульте управления загорятся индикаторы зон, показывающие текущие опции. **Нажмите клавишу с соответствующим номером, чтобы выбрать или отменить выбор опций из нижеследующего списка. Нажмите клавишу «PROG».** Прозвучит звуковой сигнал, подтверждающий, что система приняла новые установки. Система автоматически вернется в программное меню, все индикаторы зон загорятся.

**Опция 1** Выходы коммуникатора заперты до перезагрузки

**Опция 2** Нарушение телефонной линии ведет к срабатыванию тампера

**Опция 3** Изменение состояния выходов коммуникатора (off = активный низкий, on = активный высокий )

**Опция 4** Изменение реакции входа дистанционного сброса (off = активный ,если "минус" удаляется, on = если "минус" появляется)

**Опция 5** Дистанционный сброс R\R отключает внутреннюю сирену во время тревоги (исключая пожарную тревогу )

**Опция 6** Дистанционный сброс R\R перезагружает систему

**Опция 7** "Тихое персональное нападение" (зоны персонального нападения ведут себя как в режиме "тюрьма")

**Опция 8** Изменение реакции входа контроля телефонной линии (off = "минус" удаляется, если линия перерезана, on = "минус" появляется, если линия перерезана)

#### Примечание:

1. Вывод L /M должен быть подключен к выводу AUX- если не требуется, иначе функция задержки внутренней сирены не работает.
2. Не используйте не запираемые выходы коммуникатора, если выбран режим автоматического исключения зон (Раздел 2.2.4).
3. Выбор опции «5» включит возможность выхода R/R для обеззвучивания внешней сирены (за исключением Пожара) для подтверждения звукового сопровождения (A/V).
4. Есть возможность одновременно установить опцию 5 и 6, если это необходимо.
5. Выбор опции 7 приведет к тому, что зоны Паники (Раздел 2.10.1.7) приобретут функции зон Тихой Паники (только открытие канала коммуникатора и передачу данных о нападении, без звукового или визуального сопровождения тревоги.)

### 2.17.2 Проверка коммуникационного интерфейса - код функции «8 1»

Находясь в программном меню, введите комбинацию «8 1». Загорятся световые индикаторы, показывающие состояние 8-ми каналов интерфейса. **Нажмите клавишу с соответствующим номером, чтобы включить один или более выходов. Нажмите клавишу «RESET», чтобы вернуться в программное меню.** Все индикаторы зон загорятся.

## 3. ТЕХНИЧЕСКИЕ ХАРАКТЕРИСТИКИ

### 3.1 Электропитание

Напряжение в сети	230В (± 10%)
Сила тока на выходе	600 мА
Пульсация	5%
Тип подзаряжаемой батареи	12В (свинцово-гелиевого типа)

### 3.2 Физические характеристики

Габариты Veritas R8 Universal	282 мм * 225 мм * 80 мм
Емкость аккумулятора для Veritas8	до 7.0А/ч 12В

### 3.3 Условия окружающей среды

Температура воздуха в режиме работы	-10°C до +45°C
Температура воздуха при хранении	-20°C до +60°C
Максимально допустимая влажность	95% без образования конденсата

### 3.4 Электрические характеристики

Потребление тока	< 50 мА - ток в состоянии покоя < 150 мА - ток при срабатывании сигнализации
Переключаемый выход положительной полярности	0,1 В, 1,6А если панель не установлена 13,7В (постоянного тока) через 1 кОм, если панель установлена
<b>Пороги срабатывания оконечного сопротивления</b> (Зоны 1-8) Низкое (закрытое) сопротивление: Высокое (открытое) сопротивление:	10 кОм, 1% 33 кОм, 1% (или 10 кОм, 1% +22 кОм, 1% )
<b>Пороги срабатывания отрицательной петли:</b> (Общая система вмешательства)	Максимально открытое сопротивление: 110 кОм Максимально закрытое сопротивление: 20 кОм
<b>Выносные динамики:</b>	Максимальная общая нагрузка 4Ом

### 3.5 Предохранители

Запасные силовые предохранители поставляются в специальных отсеках корпуса панели. Запасные предохранители для платы поставляются в полиэтиленовом пакете.

Напряжение 230В (перем. тока):	T100 мА, 20 мм
F1 (предохранитель батарей):	F1A, 250 В, 20 мм
F2 (предохранитель сирены / строба):	F1A, 250 В, 20 мм
F3 (вспомогательный предохранитель):	F500 мА, 250 В, 20мм
F4 (вспомогательный предохранитель выносной клавиатуры):	F500 мА, 250 В, 20мм
F5 (предохранитель силового выхода):	F1.6 А, 250 В, 20 мм

### 3.6 Прочие характеристики

<b>Внутренний динамик:</b> (50 мм, 16 Ом)	Регулируемый уровень звука > 90 дБ на расстояние 1м
<b>Время срабатывания петли:</b>	Минимум 200 мсек Максимум 800 мсек
<b>Выносные клавиатуры:</b>	До 6
<b>Коммуникационный порт:</b>	8 выходов Вход линейного монитора Вход дистанционной перезагрузки

### 3.7 Регламент EN 50131

Для того, чтобы соответствовать регламенту EN 50131-1 должны быть выполнены некоторые функциональные изменения, используя раздел опций Ноль, опция 5 (Раздел 2.2.1). Кроме того, должны быть отмечены следующие пункты:

- Для выполнения регламента EN 50131-1 инженер должен быть, во-первых: допущен Пользователем к системе, который снимает ее с охраны. Кроме того, если выбрана опция ограничение по времени для технического доступа, этот доступ должен быть произведен в течение 30 секунд с момента снятия системы с охраны (Раздел 2.2.1).
- Для соответствия регламенту EN 50131-1 не должны быть выбраны опции 2 – только внутренняя сирена при сработке в частичной установке и опция 3 – только внутренняя сирена при срабатывании тампера в частичной установке (Раздел 2.2.2)
- Для соответствия регламенту EN 50131-1 режим установки нажатием одной кнопкой не должен устанавливаться (Раздел 2.2.1).
- Для соответствия регламенту EN 50131-1:
  - не ставьте на зону больше, чем 10 энергонезависимых датчиков
  - не ставьте более одного не запираемого энергопотребляемого датчика на зону
  - не ставьте на зону энергонезависимые датчики вместе с не запираемыми энергопотребляемыми датчиками
- Для соответствия регламенту EN 50131-1 время отключения сирены должно находиться в пределах от 2 до 15 минут (Раздел 2.13)
- Для соответствия регламенту EN 50131-1 время задержки звучания сирены не должно превышать 10 минут (Раздел 2.13)
- Регламент EN 50131-6 требует, чтобы пульсация на выходе блока питания не превышала 5% при подаче напряжения сети до ~ 207В. При таком напряжении сети максимальный нагрузочный ток источника 600 мА. Ток на выходе блока питания может быть и больше, если больше напряжение в сети или на выходе допускаемы большие пульсации. Например, при напряжении сети ~230В блок питания может обеспечивать ток на выходе 1А.
- Дежурное время – это время, в течение которого система может работать, питаясь только от аккумулятора (например, при пропадании сети ~220В). Для соответствия регламенту EN 50131-1 дежурное время должно быть не менее 8 часов для систем первого уровня, и не менее 15 часов для систем второго уровня. Для соответствия регламенту EN 50131-6 дежурное время должно быть не меньше 8 часов для систем как первого так и второго уровней. Для аккумуляторных батарей малых размеров это означает, что уровень выхода блока питания в дежурном режиме зависит от емкости аккумулятора, и является меньше, чем при работе от сети. Уровень выхода блока питания может быть рассчитан, раздела емкость аккумуляторной батареи на требуемое время работы в дежурном режиме. Максимальный ток на выходе при этом получается меньше, чем 600 мА.

Норма выхода типичных АКБ приведена в нижеследующей таблице:

Емкость АКБ	Время работы		
	8 часов	12 часов	15 часов
1,2 А/ч	150 мА	100 мА	80 мА
2,1 А/ч	263 мА	175 мА	140 мА
3,0 А/ч	375 мА	250 мА	200 мА
7,0 А/ч	600 мА	583 мА	467 мА

Соответственно, выбирая время работы в дежурном режиме и аккумулятор, учитывайте общий ток потребления системы (включая датчики, панель, клавиатуру и т.д.).

**Примечание:**

1. Требование инженерной перезагрузки не позволяет Пользователю перезагрузить систему. Хотя это само по себе не дает возможность перезагрузить систему (если система стоит на охране, то снять ее может только Пользователь).
2. EN 50131-1 – различает зоны на не запрещенные и изолированные. Зоны, исключенные в Veritas относятся к запрещенным. Veritas не поддерживает изолированные зоны.
3. Перезагрузка Veritas соответствует EN 50131-1.
4. Когда напряжение на аккумулятор падает ниже минимального рабочего напряжения системы, система будет отражать это как неисправность сети питания и срабатывать на тревогу по отсутствию питания сети.
5. EN 50131-6 требует, чтобы для включенных в систему источников питания были приемлемы требования окружающей среды для панели.

РОНИКС

**Для подключения панели R8 plus к компьютеру необходимо:**

- 1) Установить на персональном компьютере, имеющем последовательный (com) порт нерусифицированное (англоязычное) программное обеспечение Veritas UDL
- 2) Подключить к com порту компьютера и к порту на плате панели устройство UDL PC-Com
- 3) Запустить программу Veritas UDL и при входе в нее ввести пароль 1234
- 4) Узнать код инженера в панели Veritas R8 plus
- 5) Создать аккаунт в программе Veritas UDL
- 6) В аккаунте ввести имя аккаунта, выбрать тип панели Veritas R8 plus, ввести Password - он должен быть такой же, как и код инженера в панели Veritas R8 plus, например если код инженера в панели 1234, то и Password в аккаунте должен быть такой же.
- 7) Затем в программе выбрать раздел Utils -> Setup modem -> и в нем необходимо:
  - Выбрать Com порт к которому подключен UDL PC-Com
  - Ввести UDL password – четыре цифры, совпадающие с Password в аккаунте и кодом инженера в панели. Для подтверждения нажмите ОК.
- 8) Подайте на панель Veritas R8 plus питание 220В и в программе нажмите кнопку Connect.
- 9) Несколько секунд программа будет устанавливать связь с панелью затем, когда связь будет установлена, в левом нижнем углу программы будет надпись "Status: PC-Com Ready".
- 10) Если при установки связи в программе несколько раз появится окно с сообщением о том, что серийный номер панели не соответствует серийному номеру в панели, нажмите кнопку ОК.